

OPEL MOKKA

Preise, Ausstattungen und technische Daten, 12. Juni 2014



Wir leben Autos.



Mokka				Selection	Edition	INNOVATION		
	Motor		CO ₂ -Emission in g/km kombiniert	Getriebe	mit MwSt. ohne MwSt.			
Benzin	1.6 85 kW (115 PS)		Start/Stop	153	5-Gang	18.990,00 15.957,98	21.335,00 17.928,57	–
			Start/Stop	139	6-Gang	–	22.675,00 19.054,62	24.845,00 20.878,15
	1.4 Turbo 103 kW (140 PS)			158	6-Stufen-Automatik	–	23.830,00 20.025,21	26.000,00 21.848,74
			Start/Stop	149	6-Gang 4x4 Allradantrieb	–	24.535,00 20.617,65	26.705,00 22.441,18
Autogas	1.4 LPG 103 kW (140 PS) im Benzin- und Autogasbetrieb			124	6-Gang	–	24.220,00 20.352,94	26.390,00 22.176,47
Diesel mit DPF	1.7 CDTI 96 kW (130 PS)		Start/Stop	120	6-Gang	–	24.125,00 20.273,11	26.295,00 22.096,64
				139	6-Stufen-Automatik	–	25.425,00 21.365,55	27.595,00 23.189,08
			Start/Stop	129	6-Gang 4x4 Allradantrieb	–	26.125,00 21.953,78	28.295,00 23.777,31

Allradauto des Jahres 2014

Gesamtsieger in der Kategorie
„Geländewagen und SUV bis 25.000 Euro“
AUTO BILD Ausgabe 06/2014



Firmenauto des Jahres 2014

Sieger in der Kategorie kleine SUV
FIRMENAUTO, Heft 06/2014



Allradauto des Jahres 2013

Gesamtsieger in der Kategorie
„Geländewagen und SUV bis 25.000 Euro“
AUTO BILD Ausgabe 03/2013



Design Trophy

1. Platz in der Kategorie SUV
AUTO ZEITUNG 2013

Beliebtester SUV

OFF ROAD Ausgabe 06/2013

Sieger im Wintertest der AUTO BILD

AUTO BILD Ausgabe 02/2013

Allgemeine Serienausstattung

Sicherheit

Adaptives Bremslicht

Airbagsystem, inkl.

- Frontairbags, Fahrer und Beifahrer
- Brust-/Becken-Seitenairbags, Fahrer und Beifahrer
- Kopfairbags, vorn und hinten außen

(Front- und Seitenairbag, Beifahrer, manuell deaktivierbar)

Antiblockiersystem (ABS) mit Kurvenbremskontrolle und Bremsassistent

Berg-Abfahr- und Berg-Anfahr-Assistent (für alle Modelle mit 4x4 Allradantrieb)

Elektronische Bremskraftverteilung (EBV)

Elektronisches Stabilitätsprogramm (ESP®)

Geschwindigkeitsregler

Dreipunkt-Sicherheitsgurte auf allen Plätzen, **Gurtkraftbegrenzer** und pyrotechnische Gurtschlossstraffer sowie doppelter **Gurtstraffer**, vorn, und **Gurtwarner** auf allen Plätzen

Kindersicherung in den hinteren Türen, manuell

Nebelschlussleuchte

Kopfstützen, vorn, höheneinstellbar

Reifendruck-Kontrollsystem, direktes System mit manueller Kalibrierung nach Radwechsel

Seitenaufprallschutz

Auskuppelnde **Sicherheitspedale** PRS (Pedal Release System)

Sicherheitslenksäule

Tagfahrlicht

Traktionskontrolle mit Motor- und Bremsengriff (TC^{Plus})

Vorrüstung für Kindersitzbefestigungssystem ISOFIX, hinten außen

Komfort- und sonstige Ausstattung

Bis zu **19 Ablagefächer**, teilweise geschlossen, u. a.:

- Oberes und unteres Handschuhfach
- Taschen in vorderen Türen, geeignet für 1,5-Liter-Getränkeflaschen
- Taschen in hinteren Türen, geeignet für 1,0-Liter-Getränkeflaschen
- Getränkehalter, in der Mittelkonsole

Außenspiegel:

- Elektrisch einstell- und beheizbar
- Außenspiegelgehäuse in Wagenfarbe

Bordcomputer

Dachreling, silber eloxiert

Dieselpartikelfilter (DPF), wartungsfrei (für alle Dieselmotoren)

Drehzahlmesser

Gepäckraumabdeckung

Infotainment-System allgemein:

4 x 20 Watt, 6 x 6 Senderspeicher, Dachantenne, geschwindigkeitsabhängige Lautstärke- und Bassregelung, UKW/MW, Autostore, RDS-EON, CD-Laufwerk MP3/WMA-tauglich, Stereo-Eingang für externe Audiogeräte (Aux-In, Klinkestecker 3,5 mm) Lenkradfernbedienung, Doppeltuner und Graphic Equalizer

Karosserie mit Vollverzinkung aller korrosionsgefährdeten Teile

Klimaanlage, inkl.

- Partikel-/Aktivkohlefilter
- Umluftschaltung, manuell

Lenksäule, höhen- und längseinstellbar

Make-up-Spiegel, Beifahrer

Reifen-Reparatur-Set, mit Reifendichtmittel und 12-Volt-Kompressor (ohne Wagenheber)

Service-Intervall-Anzeige

Servolenkung, geschwindigkeitsabhängig

Sitze:

- Rücksitzlehne im Verhältnis 60 : 40 vorklappbar
- Sitzhöheneinstellung, Fahrer
- Tasche an Vordersitzrücken

Solar Reflect-Windschutzscheibe

Steckdose, 12 Volt, in der Mittelkonsole

Türaußengriffe, in Wagenfarbe



Wärmeschutzverglasung, grün getönt

Zentralverriegelung, inkl. Heckklappen- und Tankdeckelentriegelung

2 Zündschlüssel

Start/Stop System mit Bremsenergie-Rückgewinnung

- Verstärkter Anlasser
- Hochleistungsbatterie
- eco-Schalter zur Deaktivierung der Start/Stop-Funktion
- ecoFLEX-Fahrassistent zur Überwachung der effizienten Fahrweise, Hochschaltempfehlung und Anzeige der Verbrauchsbilanz sowie des Verbrauchstrends (nur in Verb. mit manuellem Schaltgetriebe, nicht mit 1.6)

Modellbezogene Serienausstattung		
Selection	Edition	INNOVATION
		Sicherheitslichtsystem Adaptives Fahrlicht AFL+
		Solar Protect®-Wärmeschutzverglasung , im Fond, stark getönt
		Elektro-Paket: – Parkpilot, Einparkhilfe vorn und hinten – Außenspiegel, elektrisch einstell-, anklapp- u. beheizbar – Steckdose, 230 Volt, an der Rückseite der Mittelkonsole
		Komfort-Paket: – Zwei-Zonen-Klimatisierungsautomatik – Armlehne, Fahrer – Ablagefach, unter dem Beifahrersitz (nicht mit Lederausstattung)
		Ambientebeleuchtung , Mittelkonsole, Armaturentafel und Türverkleidungen, vorn
		Fensterzierleisten , verchromt
		Türeinstiegleisten , verchromt, vorn
		Brillenhalter , Fahrerseite
		3. Kopfstütze , hinten, höhenverstellbar
	Sicht-Paket: – Regensensor – Innenspiegel, automatisch abblendend – Make-up-Spiegel, beleuchtet – Automatisches Abblendlicht mit Tunnelerkennung – Fernlichtassistent	Sicht-Paket: – Regensensor – Innenspiegel, automatisch abblendend – Make-up-Spiegel, beleuchtet – Automatisches Abblendlicht mit Tunnelerkennung – Fernlichtassistent
	Nebelscheinwerfer	Nebelscheinwerfer
	Auspuffendrohr , Edelstahl, poliert (nicht für 1.6)	Auspuffendrohr , Edelstahl, poliert
Radio CD 400: – Graphic Info Display – Lenkradfernbedienung – 6 Lautsprecher (vorn und hinten)	Radio CD 600 IntelliLink: – 7" Color Info Display – Freisprecheinrichtung via Bluetooth®-Schnittstelle – USB-Schnittstelle – Lenkradfernbedienung – 6 Premium-Lautsprecher (vorn und hinten)	Radio CD 600 IntelliLink: – 7" Color Info Display – Freisprecheinrichtung via Bluetooth®-Schnittstelle – USB-Schnittstelle – Lenkradfernbedienung – 6 Premium-Lautsprecher (vorn und hinten)
		



Modellbezogene Serienausstattung

Selection	Edition	INNOVATION
Fensterheber, elektrisch, vorn	Fensterheber, elektrisch, vorn und hinten, mit – Tippfunktion – Einklemmschutz	Fensterheber, elektrisch, vorn und hinten
3-Speichen-Lenkrad	Lederlenkrad, inkl. Fernbedienung	Lederlenkrad, inkl. Fernbedienung
Klimaanlage	Klimaanlage	Zwei-Zonen-Klimatisierungsautomatik
Stoffpolster	Stoffpolster	Polster-Kombination Stoff/Ledernachbildung Morrocana
Stahlräder 6½ J x 16 mit Reifen 205/70 R 16	Leichtmetallräder im „5-Speichen“-Design (Sterling Silber) 7 J x 17 mit Reifen 215/60 R 17	Leichtmetallräder im „10-Speichen“-Design (Sterling Silber) 7 J x 18 mit Reifen 215/55 R 18

Sonderausstattung		Selection	Edition	INNOVATION	
Premium-Pakete		Paketbestandteile	mit MwSt. ohne MwSt.		
Premium-Paket – Ergonomiesitz mit Gütesiegel AGR (Aktion Gesunder Rücken e. V.), Fahrer, Länge, Lehnen- und Sitzneigung manuell einstellbar, Höheneinstellung, elektrisch, elektropneumatische Lendenwirbelstütze in Länge und Höhe einstellbar, ausziehbare Oberschenkelauflage Fahrer und Beifahrer, inkl. Armlehne, Fahrer – Winter-Paket – Elektro-Paket – Komfort-Paket Kundenpreisvorteil bis zu 475 Euro ¹	LP77/ LP78	–	1.240,00 1.042,02	530,00 445,38	
Premium-Paket Leder – Ergonomiesitz mit Gütesiegel AGR (Aktion Gesunder Rücken e. V.), Fahrer und Beifahrer, Länge, Lehnen- und Sitzneigung manuell einstellbar, Höheneinstellung, elektrisch, elektropneumatische Lendenwirbelstütze in Länge und Höhe einstellbar, ausziehbare Oberschenkelauflage Fahrer und Beifahrer, inkl. Armlehne, Fahrer – Winter-Paket – Komfort-Paket – Elektro-Paket – Lederausstattung, inkl. – Sitzheizung, mehrstufig schaltbar, Fahrer und Beifahrer – Lenkradheizung – 3. Kopfstütze, hinten, höhenverstellbar – Leichtmetallräder im „5-Speichen“-Design, Sterling Silber, 7 J x 18 mit Reifen 215/55 R 18 Kundenpreisvorteil 555 Euro ¹	LP79	–	2.790,00 2.344,54	–	
Wie zuvor, jedoch mit Leichtmetallrädern im „5-Doppelspeichen“-Design, Midnight Silber, 7½ J x 19 mit Reifen 225/45 R 19 Kundenpreisvorteil bis zu 955 Euro ¹	LP79 & RT7/ LP80	–	2.990,00 2.512,61	2.220,00 1.865,55	
Ausstattungspakete		Paketbestandteile	mit MwSt. ohne MwSt.		
Elektro-Paket – Parkpilot, Einparkhilfe vorn und hinten – Außenspiegel, elektrisch einstell-, anklapp- und beheizbar – Steckdose, 230 Volt, an der Rückseite der Mittelkonsole	OGD	Premium-Paket Premium-Paket Leder	–	490,00 411,76	S

– nicht verfügbar **S** Serie ■ unverbindliche Preisempfehlung

¹Gegenüber den im Paket enthaltenen Sonderausstattungen.

Sonderausstattung		Selection	Edition	INNOVATION
Komfort-Paket – Zwei-Zonen-Klimatisierungsautomatik – Ablagefach unter Beifahrersitz (nicht mit Lederausstattung) – Armlehne, Fahrersitz	OBY	Premium-Paket Premium-Paket Leder	– 485,00 407,56	S
Winter-Paket – Sitzheizung, Fahrer und Beifahrer, mehrstufig schaltbar – Lederlenkrad, beheizbar	OCK	Premium-Paket Premium-Paket Leder	– 350,00 294,12	350,00 294,12
Sicherheit		Paketbestandteile	mit MwSt. ohne MwSt.	
Sicherheitslichtsystem Adaptives Fahrlicht AFL+ , Bi-Xenon-Scheinwerfer mit variabler Lichtverteilung für Stadt, Spielstraße, Landstraße, Autobahn und Schlechtwetter, inkl. – Aktive Kurvenlichtfunktion – Abbiegelichtfunktion – Fernlichtassistent zur automatischen Umschaltung zwischen Fern- und Abblendlicht – Tagfahrlicht LED-Technik – Scheinwerfer-Reinigungsanlage (nur in Verb. mit Sicht-Paket)	T95	–	1.250,00 1.050,42	S
 Allianz Sicherheitspreis Genius				
Frontkamera (Generation 2), inkl. Frontkollisionswarner, Verkehrsschild- und Spurassistent – Frontkollisionswarner: Überwachung des eingestellten Abstands zum vorausfahrenden Fahrzeug, bei Unterschreitung Anzeige im zentralen Instrumentendisplay und Warnton – Verkehrsschildassistent: Erkennung von Geschwindigkeitsbegrenzungen, Überholverboten und deren Aufhebungen, Zusatzhinweisschildern (z. B. bei Nässe, Glätte, Richtung links/rechts) auf Standard-Verkehrsschildern, Beginn bzw. Ende von Autobahn, Kraftfahrstraße und verkehrsberuhigtem Bereich, Anzeige des erkannten Schildes im Instrumentendisplay (abhängig von Verkehrsschildqualität, Sicht- und Witterungsbedingungen), automatische Aktivierung zwischen 14 km/h und 200 km/h (bei Tag) bzw. 150 km/h (bei Nacht) – Spurassistent: Warnung bei unbeabsichtigtem Verlassen der Fahrspur durch Warnton und Kontrollleuchte im Drehzahlmesser (nur in Verb. mit Sicht-Paket und Sicherheitslichtsystem AFL+)	oBT	–	700,00 588,24	700,00 588,24
 PLUS X AWARD* ausgezeichnet für: Innovation				

– nicht verfügbar

S Serie

■ unverbindliche Preisempfehlung

Sonderausstattung		Selection	Edition	INNOVATION
Fahrwerk und Räder	Paketbestandteile	mit MwSt. ohne MwSt.		
16"-Stahlräder				
Stahlräder inkl. Radabdeckung 6½ J x 16 mit Reifen 205/70 R 16	RRY	S	ohne Mehrpreis	-
18"-Leichtmetallräder				
Leichtmetallräder im „5-Speichen“-Design, Sterling Silber, 7 J x 18 mit Reifen 215/55 R 18	RV6	-	490,00 411,76	-
19"-Leichtmetallräder				
Leichtmetallräder im „5-Doppelspeichen“-Design, Midnight Silber, 7½ J x 19 mit Reifen 225/45 R 19	RT7	-	1.090,00 915,97	600,00 504,20
Räder, Sonstiges				
Reserverad, platzsparend, inkl. Wagenheber, 16 x 4.0 T, Reifen T125/80 R 16	RVZ	70,00 58,82	70,00 58,82	70,00 58,82
Infotainment	Paketbestandteile	mit MwSt. ohne MwSt.		
Infotainment-System allgemein: 4 x 20 Watt, 6 x 6 Senderspeicher, Dachantenne, geschwindigkeitsabhängige Lautstärke- und Bassregelung, UKW/MW, Autostore, RDS-EON, CD-Laufwerk MP3/WMA-tauglich, Stereo-Eingang für externe Audiogeräte (Aux-In, Klinenstecker 3,5 mm) Lenkradfernbedienung, Doppeltuner und Graphic Equalizer				
CD 400 CD-Radio, Graphic Info Display, 6 Lautsprecher (vorn und hinten)	UZZ	S	-	-
CD 600 IntelliLink – 7" Color Info Display – Freisprecheinrichtung via Bluetooth®-Schnittstelle – USB-Schnittstelle – Lenkradfernbedienung – 6 Premium-Lautsprecher (vorn und hinten)	UFW	-	S	S

- nicht verfügbar S Serie unverbindliche Preisempfehlung

Sonderausstattung		Selection	Edition	INNOVATION
<p>Navi 950 Europa IntelliLink Stereo-CD-Radio mit integriertem Navigationssystem und 7" Color Info Display, 6 Premium-Lautsprechern (vorn und hinten) sowie Sprachsteuerung für Navigation, Audio und Telefon. Mobile Endgeräte wie MP3-Player, iPods oder Tablet-Computer können per Bluetooth®, USB oder über eine Aux-In-Buchse mit dem System verbunden werden.</p> <p>Radio/Audio: – Automatische Musikerkennung (Titel, Album, Interpret) bei Audiogeräten mit USB-Anschluss – Bluetooth®-Audiostreaming</p> <p>Telefon: – Freisprecheinrichtung via Bluetooth®-Schnittstelle – Anzeige von Telefon und Rufliste – SMS-Vorlesefunktion</p> <p>Navigation: – Navigationssystem mit integriertem Speicher – Straßenkarte Europa – Kartendarstellung in 2-D und 3-D – Dynamische Routenführung über Karten- und/oder Pfeildarstellung – Kartenanzeige von TMC-Meldungen – Anzeige von Sonderzielen – Tourenplanung – GPS-Modul</p> <p>Bilder: – Anschluss von Mediaquellen über USB-Schnittstelle oder Aux-In – Bildschirmpräsentationen werden während der Fahrt abgeschaltet</p> 	UHR	-	900,00 756,30	900,00 756,30
<p>Bose® Soundsystem, inkl. – 2 Lautsprecher in der A-Säule – 2 Lautsprecher in den Vordertüren – 2 Breitbandlautsprecher in den Hintertüren – 1 Subwoofer unter der Gepäckraumabdeckung – 1 digitaler Soundprozessor (nur in Verb. mit Navi 950 Europa IntelliLink und Reserverad; nicht in Verb. mit FlexFix®-Fahrradträgersystem)</p>	UQA	-	580,00 487,39	580,00 487,39
<p>Digitaler Radioempfang DAB+ (Digital Audio Broadcasting)</p>	U2Q/ U4D	210,00 176,47	210,00 176,47	210,00 176,47

– nicht verfügbar **S** Serie ■ unverbindliche Preisempfehlung

Sonderausstattung		Selection	Edition	INNOVATION
Komfort- und sonstige Ausstattung		Paketbestandteile	mit MwSt. ohne MwSt.	
Anhängerzugvorrichtung , abnehmbar (nicht in Verb. mit FlexFix®-Fahrradträgersystem)	SDE/ XzRX	670,00 563,03	670,00 563,03	670,00 563,03
FlexFix®-Fahrradträgersystem , in Heckstoßfänger integriert, für 1 Fahrrad mit einem max. Achsenabstand von 1.150 mm und mit einem Gewicht von max. 30 kg, Erweiterungssatz für bis zu 3 Fahrräder verfügbar, max. 60 kg (siehe Zubehör), abklappbar (nicht in Verb. mit Reserverad, Stahl)	D7D	-	590,00 495,80	590,00 495,80
Fußraummatte n, Gummi, 4-teilig	VAV	-	40,00 33,61	40,00 33,61
Fußraumteppiche , Velours, 4-teilig	VYW	50,00 42,02	50,00 42,02	50,00 42,02
3. Kopfstütze , hinten, höhenverstellbar (Serie in Verb. mit Lederausstattung)	AQP	50,00 42,02	50,00 42,02	S
Lackierung:				
Uni-Lackierung Schnee Weiß	GAZ	150,00 126,05	150,00 126,05	150,00 126,05
Zweischicht-Brillant Magma Rot	G0A	190,00 159,66	190,00 159,66	190,00 159,66
Zweischicht-Metallic oder -Perleffekt		530,00 445,38	530,00 445,38	530,00 445,38
Dreischicht-Perleffekt		680,00 571,43	680,00 571,43	680,00 571,43
Lederausstattung , Schwarz/Dunkelgrau/Kaffee Braun, inkl. – Sitzkontaktflächen in Leder – Kopfstützen, Türverkleidungen und Mittelsitz der hinteren Sitzreihe in Ledernachbildung – Ergonomiesitz mit Gütesiegel AGR (Aktion Gesunder Rücken e. V.), Fahrer und Beifahrer , inkl. Armlehne, Fahrer – Sitzheizung, Fahrer und Beifahrer – Lenkradheizung – 3. Kopfstütze, hinten, höhenverstellbar	TAHY/ TAHZ/ TAJQ	-	1.880,00 1.579,83	1.620,00 1.361,34
- nicht verfügbar S Serie unverbindliche Preisempfehlung				

Sonderausstattung		Selection	Edition	INNOVATION	
Rückfahrkamera zur Darstellung des Bereichs hinter dem Fahrzeug bei eingelegetem Rückwärtsgang im Color Info Display (nur in Verb. mit Elektro-Paket)	UVC	-	295,00 247,90	295,00 247,90	
Schiebe-/Ausstelldach , elektrisch betätigt	CF5	-	690,00 579,83	690,00 579,83	
Quickheat Schnellheizsystem	C32	-	260,00 218,49	260,00 218,49	
Ergonomieszitz mit Gütesiegel AGR (Aktion Gesunder Rücken e. V.), Fahrer, inkl. – Länge, Lehnen- und Sitzneigung manuell einstellbar – Höheneinstellung, elektrisch – Lendenwirbelstütze, elektropneumatisch in Länge und Höhe einstellbar – Ausziehbare Oberschenkelauflage – Kopfstützen, höhen- und neigungseinstellbar – Armlehne, Fahrer (Serie in Verb. mit Lederausstattung)	AE4	Premium-Paket Premium-Paket Leder	-	390,00 327,73	390,00 327,73
 Solar Protect®-Wärmeschutzverglasung , im Fond, stark getönt	AKo	-	200,00 168,07	S	
Standheizung , inkl. – Funkfernbedienung – Aktivierung zeitgesteuert über Zeitschaltuhr (Bedienelement in Funkfernbedienung integriert), wahlweise automatische Berechnung der Betriebsdauer über Temperaturfühler – Automatische Aktivierung von Zuheizfunktion im Fahrbetrieb (nur in Verb. mit Klimatisierungsautomatik und Sitzheizung, nicht in Verb. mit 1.6 [85 kW])	K07/ XZRW	-	1.400,00 1.176,47	1.400,00 1.176,47	

- nicht verfügbar **S** Serie ■ unverbindliche Preisempfehlung

Farben und Polster

			Uni		Zweischicht-Brillant	Zweischicht-Metallic				Zweischicht-Perleffekt	Dreischicht-Perleffekt	
			Royal Blau	Schnee Weiß	Magma Rot	Argon Silber	Graphit Schwarz	Platin Anthrazit	Espresso Braun	Nacht Blau	Crème Weiß	
			GEK	GAZ	G0A	GAN	GAR	GWH	GYo	H07	GYN	
			Preis mit MwSt.	ohne Mehrpreis	150,00	190,00	530,00				530,00	680,00
Selection												
Stoff, Schwarz	TAHT	ohne Mehrpreis	●	●	●	●	●	●	●	●	●	
Edition												
Stoff, Schwarz	TAHT	ohne Mehrpreis	●	●	●	●	●	●	●	●	●	
Stoff, Adria Blau	TAHV	ohne Mehrpreis		●		●	●	●	●		●	
Leder, Schwarz	TAJQ	1.880,00	●	●	●	●	●	●	●	●	●	
INNOVATION												
Stoff/Ledernachbildung, Dunkelgrau	TAoE	ohne Mehrpreis	●	●	●	●	●	●	●	●	●	
Stoff/Ledernachbildung, Kaffee Braun	TAoF	ohne Mehrpreis		●		●	●	●	●		●	
Leder, Dunkelgrau	TAHY	1.620,00	●	●	●	●	●	●	●	●	●	
Leder, Kaffee Braun	TAHZ	1.620,00		●		●	●	●	●		●	

● mögliche Farb-Polster-Kombination

Zubehör		Selection	Edition	INNOVATION
	Bestell- schlüssel	mit MwSt. ohne MwSt.		
Aluminium-Basisträger, 2 Stück	1732286/ 95015257	195,00 163,87	195,00 163,87	195,00 163,87
Erweiterungssatz für 2. und 3. Fahrrad in Verb. mit FlexFix®-Fahrradträgersystem	1732284/ 13368220	255,00 214,29	255,00 214,29	255,00 214,29
Laderaummatte, mit Gummiunterseite	1723115 95459816	99,00 83,19	99,00 83,19	99,00 83,19
Laderaumwanne, mit rutschfester Oberfläche und 40 mm hohem Rand	1722045/ 95048492	135,00 113,45	135,00 113,45	135,00 113,45
Laderaumunterteilung, faltbar	1722046/ 95459811	99,00 83,19	99,00 83,19	99,00 83,19
Nebelscheinwerfer, Nachrüstsatz	1710211/ 95092171	183,83 154,48	183,83 154,48	183,83 154,48
Fußraummatte, Gummi	1723110/ 95048520	52,50 44,12	52,50 44,12	52,50 44,12
Fußraumteppiche, Velours				
Schwarz	1723111/ 95048525	64,34 54,07	64,34 54,07	64,34 54,07
Cocoa	1723112/ 95048526	64,90 54,54	64,90 54,54	64,90 54,54
OPC Line-Paket, grundlackiert, bestehend aus Frontspoilerlippe, Seitenschwellern und Heckschürzenlippe	1705301/ 95380017	1.029,00 864,71	1.029,00 864,71	1.029,00 864,71
Schmutzfänger				
Vorn	1718072/ 95918827	18,40 15,46	18,40 15,46	18,40 15,46
Hinten	1718068/ 95918828	18,50 15,55	18,50 15,55	18,50 15,55
Seitenschutzleisten, Anthrazit (auch grundlackiert erhältlich)	1705254/ 95476872	245,00 205,88	245,00 205,88	245,00 205,88

– nicht verfügbar **S** Serie ■ unverbindliche Preisempfehlung

Zubehör		Selection	Edition	INNOVATION
Sonnenblenden, maßgeschneidert für Heckscheibe	1732415/ 95515381	79,50 66,81	79,50 66,81	79,50 66,81
Sonnenblenden, maßgeschneidert für Seitenfenster	1732414/ 95515380	91,90 77,23	91,90 77,23	91,90 77,23
Sonnenbrillenhalter				
Kaschmir	2352020/ 95143283	16,40 13,78	16,40 13,78	16,40 13,78
Titanium	2352019/ 95064396	16,42 13,80	16,42 13,80	16,42 13,80
Winterkomplettträder:				
4 Stahlräder 6½ J x 16 mit Reifen Semperit 215/65 R 16 98H; EU-Reifenlabel: F, C, 2, 70	1750164/ 13460360	635,48 534,02	635,48 534,02	635,48 534,02
4 Stahlräder 7 J x 17 mit Reifen Hankook 215/60 R 17 96H; EU-Reifenlabel: C, C, 2, 72; mit Luftdrucksensor	1750153/ 13423065	1.020,00 857,14	1.020,00 857,14	1.020,00 857,14
4 Leichtmetallräder 7 J x 17 mit Reifen Michelin; EU-Reifenlabel: C, C, 2, 69	1750154/ 13423066	1.352,00 1.136,13	1.352,00 1.136,13	1.352,00 1.136,13

nicht verfügbar
 Serie
 unverbindliche Preisempfehlung

Die Preisliste enthält lediglich eine Auswahl an Zubehör. Für bestimmte Teile fallen zusätzlich individuelle Einbaukosten an.

Mehr Zubehör finden Sie unter www.opel.de oder bei Ihrem Opel Service Partner. Bitte erfragen Sie die aktuellen Preise für Winterkomplettträder bei Ihrem Opel Partner.

Opel  Service-Pakete (für Neuwagen und Vorführwagen) ¹	Laufzeit 36 Monate	Laufzeit 48 Monate	Laufzeit 60 Monate
		mit MwSt. ohne MwSt.	
Komfort-Paket (Anschlussgarantie und Mobilservice, Laufleistung 15.000 km pro Jahr)	Preise bei Drucklegung noch nicht bekannt. Bitte kontaktieren Sie Ihren Opel Partner.		
	Gesamtleistung 45.000 km	Gesamtleistung 60.000 km	Gesamtleistung 75.000 km
Premium-Paket (Anschlussgarantie, Inspektionen und Mobilservice, Laufleistung 30.000 km pro Jahr)	Preise bei Drucklegung noch nicht bekannt. Bitte kontaktieren Sie Ihren Opel Partner.		
	Gesamtleistung 90.000 km	Gesamtleistung 120.000 km	Gesamtleistung 150.000 km

Ein Angebot der Adam Opel AG gemäß den näheren Garantiebedingungen. Weitere Informationen finden Sie auf www.opel.de und www.myopel.de

¹ Vorführwagen und andere Händlerzulassungen mit einer Erstzulassung vor weniger als 8 Monaten und bis maximal 10.000 km Laufleistung.

Maße	
Wagenabmessungen in mm	Mokka
Länge	4.278
Breite mit ein-/ausgeklappten Außenspiegeln	1.777/2.038
Höhe (bei Leergewicht)	1.658
Radstand	2.555
Spurweite, vorn	1.540
Spurweite, hinten	1.540
Bodenfreiheit	158
Wendekreis in m	
Bordstein zu Bordstein	10,9
Gepäckraumabmessungen in mm	
Länge am Boden bis Rücksitzlehne	730
Länge am Boden bei vorgeklappter Rücksitzlehne	1.530
Breite am Radeinbau	915
Höhe der Ladekante	721
Öffnungshöhe	808
Öffnungsbreite in Höhe Gürtellinie	911
Gepäckrauminhalt in l nach ISO 3832	
Nur Gepäckraum bis Gepäckraumabdeckung	356
Bei vorgeklappter Rücksitzlehne bis Oberkante Vordersitzrückenlehne	785
Bei vorgeklappter Rücksitzlehne bis unters Dach	1.372

Alle Werte beziehen sich auf das EU-Basismodell mit serienmäßiger Ausstattung. Zusätzliche Ausstattungen können das Leergewicht und in manchen Fällen auch die zulässigen Achslasten sowie das zulässige Gesamtgewicht erhöhen bzw. die Zuladung reduzieren.

Alle Maße in mm

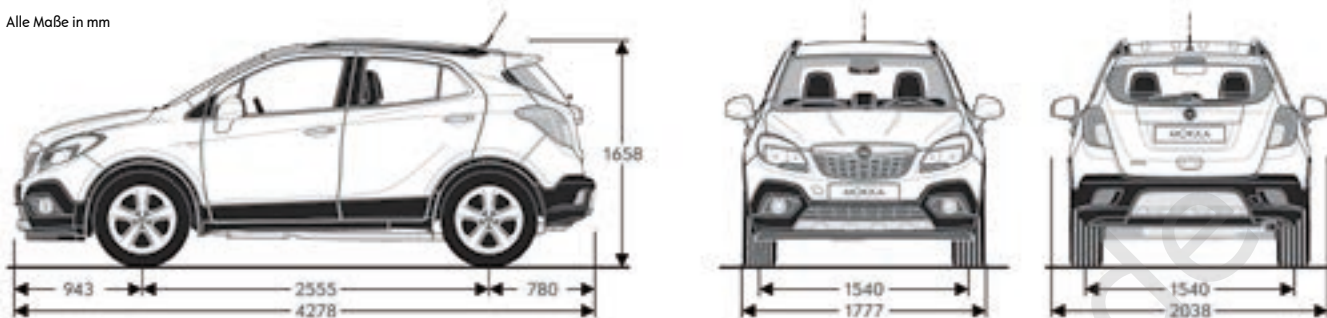

Reifenkennzeichnung

Reifengröße	Kraftstoffeffizienzklasse	Nasshaftungsklasse	Externes Rollgeräusch in dB	Externe Rollgeräuschklasse
205/70 R 16	C	B	71	
215/60 R 17	B	B	71	
215/55 R 18	E	B	71	
225/45 R 19	E	A	71	

Mokka

5-Gang-Schaltgetriebe	Höchst- geschwindigkeit in km/h	Beschleunigung 0–100 km/h in Sekunden	Elastizität 80–120 km/h im 5. Gang in Sekunden	Kraftstoffverbrauch in l/100 km			CO ₂ -Emission in g/km kombiniert	Effizienz- klasse
				Innerorts	Außerorts	Kombiniert		
1.6 mit Start/Stop	170	12,3	18,3	8,4	5,4	6,5	153	D
6-Gang-Schaltgetriebe								
1.4 Turbo mit Start/Stop	196	9,8	13,5	7,6	5,1	6,0	139	C
1.4 LPG (Autogas/Benzin)	197	10,2	13,9	9,8/7,6	6,4/5,2	7,7/6,1	124/142	C
1.7 CDTI	190	9,6	10,0	5,4	4,0	4,5	120	A
6-Gang-Schaltgetriebe mit 4x4 Allradantrieb								
1.4 Turbo mit Start/Stop	186	9,8	13,5	8,0	5,5	6,4	149	C
1.7 CDTI	185	9,4	10,1	5,6	4,5	4,9	129	B
6-Stufen-Automatik								
1.4 Turbo	191	10,7	–	8,7	5,7	6,8	158	D
1.7 CDTI	184	10,5	–	6,4	4,6	5,3	139	C

Alle Werte beziehen sich auf das EU-Basismodell mit serienmäßiger Ausstattung. Die angegebenen Werte wurden nach den vorgeschriebenen Messverfahren (gemäß VO (EG) Nr. 715/2007) unter Berücksichtigung des in Übereinstimmung mit dieser Vorschrift festgelegten Fahrzeugleergewichts ermittelt. Die Angaben beziehen sich nicht auf ein einzelnes Fahrzeug und sind nicht Bestandteil des Angebots, sondern dienen allein Vergleichszwecken zwischen verschiedenen Fahrzeugtypen. Zusätzliche Ausstattungen können zu geringfügig höheren als den angegebenen Verbrauchs- sowie CO₂-Werten führen. Sie können außerdem das Leergewicht und in manchen Fällen auch die zulässigen Achslasten sowie das zulässige Gesamtgewicht erhöhen bzw. die zulässige Anhängelast reduzieren. Folglich können sie die Höchstgeschwindigkeit vermindern und die Beschleunigungszeit erhöhen. Die angegebenen Fahrleistungen sind erreichbar bei Leergewicht (ohne Fahrer) plus 125 kg Zuladung.

Motoren	1.6	1.4 Turbo	1.4 Turbo	1.4 LPG	1.7 CDTI	1.7 CDTI
Antrieb	Frontantrieb	Frontantrieb	Adaptiver 4x4 Allradantrieb	Frontantrieb	Frontantrieb	Adaptiver 4x4 Allradantrieb
Schaltgetriebe/Automatik						
Schadstoffarm nach	Euro 5	Euro 5	Euro 5	Euro 6	Euro 5	Euro 5
Kraftstoff	Super	Super	Super	Autogas/Super	Diesel	Diesel
Anzahl der Zylinder	4	4	4	4	4	4
Hubraum in cm ³	1.598	1.364	1.364	1.364	1.686	1.686
Bohrung/Hub in mm	79,0/81,5	72,5/82,6	72,5/82,6	72,5/82,6	79,0/86,0	79,0/86,0
Max. Leistung in kW (PS)/bei min ⁻¹	85 (115)/6.000	103 (140)/4.900–6.000	103 (140)/4.900–6.000	103 (140)/4.900–6.000	96 (130)/4.000	96 (130)/4.000
Max. Drehmoment in Nm/bei min ⁻¹	155/4.000	200/1.850–4.900	200/1.850–4.900	200/1.850–4.900	300/2.000–2.500	300/2.000–2.500
Verdichtungsverhältnis	10,8 : 1	9,5 : 1	9,5 : 1	9,5 : 1	16,5 : 1	16,5 : 1
Kraftstofftank-Füllmenge in l	53	53	53	34/53	52	52
Gewichte und Achslasten in kg						
Leergewicht inkl. Fahrer (nach 70/156/EWG)	1.355	1.394/1.409	1.445	1.450	1.449/1.462	1.504
Zulässiges Gesamtgewicht	1.789	1.828/1.843	1.879	1.842	1.883/1.896	1.938
Zulässige Achslast, vorn/hinten	1.065/995	1.065/995	1.065/995	1.065/995	1.065/995	1.065/995
Zulässige Dachlast ¹	75	75	75	75	75	75
Anhängelast in kg						
Ungebremst	500	500	500	500	500	500
Gebremst bei 12 % Prüfsteigung	1.200	1.200	1.200	1.200	1.200	1.200
Maximale Stützlast	75	75	75	75	75	75

Alle Werte beziehen sich auf das EU-Basismodell mit serienmäßiger Ausstattung. Zusätzliche Ausstattungen können die zulässigen Anhängelasten reduzieren.

¹ Unter Berücksichtigung des zulässigen Gesamtgewichts. Aus Sicherheitsgründen wird empfohlen, mit Dachlast nicht schneller als 120 km/h zu fahren.

Opel Service.

Europaweiter Kundenservice.

In ganz Europa stehen über 6.000 Opel Servicebetriebe bereit, um Sie individuell, fach- und termingerecht zu betreuen.

Opel Mobilservice.

Wo immer Sie unterwegs sind, der Opel Mobilservice hilft Ihnen weiter. In über 40 europäischen Ländern – rund um die Uhr. Mit starken Leistungen wie Pannenhilfe, Abschleppdienst, Mietwagenservice, Hotelunterbringung oder Organisation Ihrer Weiterreise per Bahn oder Flugzeug. Für nähere Informationen, insbesondere zur Laufzeit und Abwicklung, wenden Sie sich bitte an Ihren Opel Partner.

Opel Financial Services.

Der richtige Finanzierungspartner für Sie und Ihr Fahrzeug. Mit Opel Finance genießen Sie Monatsraten und Zahlungsbedingungen, die genau Ihren Bedürfnissen und Ihrem Lebensstil entsprechen. Opel Leasing ist der flexibelste Weg zum Fahrzeug Ihrer Wahl. Sonderzahlung, monatliche Raten, Vertragslaufzeit und Kilometerleistung lassen sich individuell vereinbaren.

Opel Autoversicherung.

Wir empfehlen Ihnen den Abschluss der Opel Autoversicherung über die Opel Händler VersicherungService GmbH (Versicherer: Allianz Versicherungs-AG). So haben Sie im Schadensfall Anspruch auf die Reparatur beim Opel Service Partner und die Verwendung von Opel Original Teilen. Ihr Opel Partner macht Ihnen gern ein unverbindliches Angebot.

OPEL Rent Mietwagenservice.

Bei Bedarf hält Sie OPEL Rent mobil, wenn Ihr Fahrzeug, bedingt durch einen Werkstattaufenthalt, einmal ausfallen sollte.

Teile- und Zubehörservice.

Alles, was Ihren Opel noch praktischer, komfortabler oder auch individueller macht, gibt es im Opel Shop.

Neuwagengarantie.

Diese Garantie gilt für alle Pkw und Nutzfahrzeuge gemäß den zugrunde liegenden Garantiebedingungen für 24 Monate ab Erstzulassung bzw. Lieferung durch den erstausliefernden Opel Vertragshändler, je nachdem, welches Datum früher liegt – ohne Kilometerbegrenzung.

Opel FlexCare Service-Pakete.

Die Opel FlexCare Service-Pakete können direkt bei Fahrzeugkauf erworben werden. Das Komfort-Paket umfasst eine Anschlussgarantie für wesentliche Bauteile.¹ Bei Abschluss erhalten Sie zusätzlich kostenlos eine Verlängerung des europaweit gültigen Opel Mobilservices für die Laufzeit des Opel FlexCare Service-Pakets. Das Premium-Paket enthält darüber hinaus für die Laufzeit alle Wartungen gemäß Herstellerangaben.¹

Opel FlexCare passt sich mit unterschiedlichem Leistungsumfang, verschiedenen Laufzeiten und unterschiedlichen jährlichen Kilometerleistungen den individuellen Kundenbedürfnissen an. So bietet Opel FlexCare entspannende Sicherheit bei voller Kostentransparenz. Da alle Opel FlexCare Service-Pakete fahrzeuggebunden sind, steigern sie zudem den Wert des Fahrzeugs bei einem eventuellen Weiterverkauf. Mehr Informationen über die Bedingungen, abgedeckte Bauteile und weitere Details unter www.opel.de oder bei Ihrem Opel Partner.

12 Jahre Garantie gegen Durchrostung.

Opel gibt Ihnen die sichere Langzeitgarantie gegen Durchrostung gemäß den dafür geltenden Garantiebedingungen. Sie brauchen hierzu lediglich die jährlich vorgesehenen

Korrosionsschutzprüfungen von einem Opel Service Partner durchführen zu lassen. Die Korrosionsschutzprüfung ist in den regelmäßigen Serviceüberprüfungen/Inspektionen bei einem Opel Service Partner ohne Mehrkosten enthalten oder gesondert bei einem Opel Service Partner in Auftrag zu geben. **Opel in den neuen Medien.**

Auch im Internet können Sie sich unter www.opel.de Ihr individuelles Fahrzeug mit dem Konfigurator zusammenstellen. Sie finden dort aktuelle Informationen zu Modellen, Varianten, Preisen, Recycling und Serviceleistungen der Adam Opel AG.

Recycling.

Informationen über die recyclinggerechte Konstruktion, über Altfahrzeug-Rücknahmestellen und das Recycling von Altfahrzeugen finden Sie im Internet unter www.opel.de

¹ Gemäß den näheren Garantiebedingungen.



Alle Preisangaben sind unverbindliche Preisempfehlungen in Euro zuzüglich Überführungskosten. Die unverbindlichen Preisempfehlungen für Sonderausstattungen gelten nur bei werkseitigem Einbau bzw. werkseitiger Lieferung. Der Inhalt entspricht dem Stand bei Drucklegung (06/14). Wir behalten uns Änderungen von Konstruktion und Ausstattung vor. Außerhalb der Bundesrepublik Deutschland können Angebot, Technik und Ausstattung unserer Fahrzeuge abweichen. Weitere Informationen zum offiziellen Kraftstoffverbrauch und zu den offiziellen spezifischen CO₂-Emissionen neuer Personenkraftwagen können dem „Leitfaden über den Kraftstoffverbrauch, die CO₂-Emissionen und den Stromverbrauch aller neuen Personenkraftwagenmodelle, die in Deutschland zum Verkauf angeboten werden“ entnommen werden, der an allen Verkaufsstellen und bei der DAT Deutsche Automobil Treuhand GmbH, Hellmuth-Hirth-Straße 1, D-73760 Ostfildern unentgeltlich erhältlich ist. Bitte informieren Sie sich über die genaue Ausstattung unserer Fahrzeuge bei Ihrem Opel Partner. Weitere Informationen über Opel und den Opel Händler VersicherungService unter www.opel.de. InfoService: 01805 5510