

# OPEL MOKKA

Preise, Ausstattungen und technische Daten, 25. Februar 2014



Wir leben Autos.



Mokka				Selection	Edition	INNOVATION		
	Motor		CO <sub>2</sub> -Emission in g/km kombiniert	Getriebe	mit MwSt. ohne MwSt.			
Benzin	1.6 85 kW (115 PS)		Start/ Stop	153	5-Gang	18.990,00 15.957,98	20.985,00 17.634,45	–
			Start/ Stop	139	6-Gang	–	22.325,00 18.760,50	24.465,00 20.558,82
	1.4 Turbo 103 kW (140 PS)			158	6-Stufen-Automatik	–	23.480,00 19.731,09	25.620,00 21.529,41
			Start/ Stop	149	6-Gang 4x4 Allradantrieb	–	24.185,00 20.323,53	26.325,00 22.121,85
Autogas	1.4 LPG 103 kW (140 PS) im Benzin- und Autogasbetrieb			124	6-Gang	–	23.870,00 20.058,82	26.010,00 21.857,14
Diesel mit DPF	1.7 CDTI 96 kW (130 PS)		Start/ Stop	120	6-Gang	–	23.775,00 19.978,99	25.915,00 21.777,31
				139	6-Stufen-Automatik	–	25.075,00 21.071,43	27.215,00 22.869,75
			Start/ Stop	129	6-Gang 4x4 Allradantrieb	–	25.775,00 21.659,66	27.915,00 23.457,98

**Allradauto des Jahres 2013**

Gesamtsieger in der Kategorie  
„Geländewagen und SUV bis 25.000 Euro“  
AUTO BILD Ausgabe 03/2013

**Beliebtester SUV**

OFF ROAD Ausgabe 06/2013

**Design Trophy**

1. Platz in der Kategorie SUV  
AUTO ZEITUNG 2013

**Sieger im Wintertest der AUTO BILD**

AUTO BILD Ausgabe 02/2013

## Allgemeine Serienausstattung

### Sicherheit

#### Adaptives Bremslicht

#### Airbagsystem, inkl.

- Frontairbags, Fahrer und Beifahrer
- Brust-Becken-Seitenairbags, Fahrer und Beifahrer
- Kopfairbags, vorn und hinten außen (Front- und Seitenairbag, Beifahrer, manuell deaktivierbar)

#### Antiblockiersystem (ABS) mit Kurvenbremskontrolle und Bremsassistent

#### Berg-Abfahr- und Berg-Anfahr-Assistent

#### Elektronische Bremskraftverteilung (EBV)

#### Elektronisches Stabilitätsprogramm Plus (ESP<sup>Plus</sup>)

#### Geschwindigkeitsregler

Dreipunkt-Sicherheitsgurte auf allen Plätzen, **Gurtkraftbegrenzer** und pyrotechnische Gurtschlossstraffer sowie doppelter **Gurtstraffer**, vorn, und **Gurtwarner** auf allen Plätzen

Kindersicherung in den hinteren Türen, manuell

#### Nebelschlussleuchte

**Kopfstützen**, vorn, höheneinstellbar, 3 **Kopfstützen**, 2. Sitzreihe

#### Seitenaufprallschutz

Auskuppelnde **Sicherheitspedale** PRS (Pedal Release System)

#### Sicherheitslenksäule

#### Tagfahrlicht

#### Traktionskontrolle mit Motor- und Bremsengriff (TC<sup>Plus</sup>)

#### Vorrüstung für Kindersitzbefestigungssystem ISOFIX, hinten außen

### Komfort- und sonstige Ausstattung

19 **Ablagefächer**, teilweise geschlossen, u. a.:

- Oberes und unteres Handschuhfach
- Taschen in vorderen Türen, geeignet für 1,5-Liter-Getränkeflaschen
- Taschen in hinteren Türen, geeignet für 1,0-Liter-Getränkeflaschen
- Getränkehalter, in der Mittelkonsole

#### Außenspiegel:

- Elektrisch einstell- und beheizbar
- Außenspiegelgehäuse in Wagenfarbe

#### Bordcomputer

#### Dachreling, silber eloxiert

#### Dieselpartikelfilter (DPF), wartungsfrei (für alle Dieselmotoren)

#### Drehzahlmesser

#### Gepäckraumabdeckung

#### Infotainment-System allgemein:

4 x 20 Watt, 6 x 6 Senderspeicher, Dachantenne, geschwindigkeitsabhängige Lautstärke- und Bassregelung, UKW/MW, Autostore, RDS-EON, CD-Laufwerk MP3/WMA-tauglich, Stereo-Eingang für externe Audiogeräte (Aux-In, Klinkenstecker 3,5 mm) Lenkradfernbedienung, Doppeltuner und Graphic Equalizer

#### Karosserie mit Vollverzinkung aller korrosionsgefährdeten Teile

#### Klimaanlage, inkl.

- Partikel-/Aktivkohlefilter
- Umluftschaltung, manuell

#### Lenksäule, höhen- und längseinstellbar

#### Make-up-Spiegel, Beifahrer

#### Reifen-Reparatur-Set, mit Reifendichtmittel und 12-Volt-Kompressor (ohne Wagenheber)

#### Service-Intervall-Anzeige

#### Servolenkung, geschwindigkeitsabhängig

#### Sitze:

- Rücksitzlehne im Verhältnis 60 : 40 vorklappbar
- Sitzhöheneinstellung, Fahrer
- Tasche an Vordersitzrücken

#### Solar Reflect-Windschutzscheibe

#### Steckdose, 12 Volt, in der Mittelkonsole

#### Türaußengriffe, in Wagenfarbe



#### Wärmeschutzverglasung, grün getönt

#### Zentralverriegelung, inkl. Heckklappen- und Tankdeckelentriegelung

#### 2 Zündschlüssel

### Start/Stop System

- Verstärkter Anlasser
- Hochleistungsbatte
- eco-Schalter zur Deaktivierung der Start/Stop-Funktion
- ecoFLEX-Fahrassistent zur Überwachung der effizienten Fahrweise, Hochschaltempfehlung und Anzeige der Verbrauchsbilanz sowie des Verbrauchstrends (nur in Verb. mit manuellem Schaltgetriebe, nicht mit 1.6)

Modellbezogene Serienausstattung		
Selection	Edition	INNOVATION
		Sicherheitslichtsystem <b>Adaptives Fahrlicht AFL+</b>
		<b>Solar Protect®-Wärmeschutzverglasung</b> , im Fond, stark getönt
		<b>Elektro-Paket:</b> – Parkpilot, Einparkhilfe vorn und hinten – Außenspiegel, elektrisch einstell-, anklapp- u. beheizbar – Steckdose, 230 Volt, an der Rückseite der Mittelkonsole
		<b>Komfort-Paket:</b> – Zwei-Zonen-Klimatisierungsautomatik – Armlehne, Fahrer – Ablagefach, unter dem Beifahrersitz (nicht mit Leder-ausstattung)
		<b>Ambientebeleuchtung</b> , Mittelkonsole, Armaturentafel und Türverkleidungen, vorn
		<b>Fensterzierleisten</b> , verchromt
		<b>Türeinsteigsleisten</b> , verchromt, vorn
		<b>Brillenhalter</b> , Fahrerseite
	<b>Sicht-Paket:</b> – Regensensor – Innenspiegel, automatisch abblendend – Make-up-Spiegel, beleuchtet – Automatisches Abblendlicht mit Tunnelerkennung – Fernlichtassistent	<b>Sicht-Paket:</b> – Regensensor – Innenspiegel, automatisch abblendend – Make-up-Spiegel, beleuchtet – Automatisches Abblendlicht mit Tunnelerkennung – Fernlichtassistent
	<b>Nebelscheinwerfer</b>	<b>Nebelscheinwerfer</b>
	<b>Auspuffendrohr</b> , Edelstahl, poliert	<b>Auspuffendrohr</b> , Edelstahl, poliert
<b>Radio CD 400:</b> – Graphic Info Display – Lenkradfernbedienung – 6 Lautsprecher (vorn und hinten)	<b>Radio CD 600 IntelliLink:</b> – 7" Color Info Display – Freisprecheinrichtung via Bluetooth®-Schnittstelle – USB-Schnittstelle – Lenkradfernbedienung – 6 Premium-Lautsprecher (vorn und hinten)	<b>Radio CD 600 IntelliLink:</b> – 7" Color Info Display – Freisprecheinrichtung via Bluetooth®-Schnittstelle – USB-Schnittstelle – Lenkradfernbedienung – 6 Premium-Lautsprecher (vorn und hinten)
		

## Modellbezogene Serienausstattung

Selection	Edition	INNOVATION
Fensterheber, elektrisch, vorn	Fensterheber, elektrisch, vorn und hinten, mit – Tippfunktion – Einklemmschutz	Fensterheber, elektrisch, vorn und hinten
3-Speichen-Lenkrad	Lederlenkrad, inkl. Fernbedienung	Lederlenkrad, inkl. Fernbedienung
Klimaanlage	Klimaanlage	Zwei-Zonen-Klimatisierungsautomatik
Türaußengriffe, in Wagenfarbe	Türaußengriffe, in Wagenfarbe	Türaußengriffe, verchromt
Stoffpolster	Stoffpolster	Polster-Kombination Stoff/Ledernachbildung Morrocana
Stahlräder 6½ J x 16 mit Reifen 205/70 R 16	Leichtmetallräder im „5-Speichen“-Design (Sterling Silber) 7 J x 18 mit Reifen 215/55 R 18	Leichtmetallräder im „5-Speichen“-Design (Midnight Silber) 7 J x 18 mit Reifen 215/55 R 18

Sonderausstattung		Selection	Edition	INNOVATION	
<b>Premium-Pakete</b>		Paket- bestandteile	mit MwSt. ohne MwSt.		
<b>Premium-Paket</b> – Ergonomiesitz mit Gütesiegel AGR (Aktion Gesunder Rücken e. V.), Fahrer, Länge, Lehnen- und Sitzneigung manuell einstellbar, Höheneinstellung, elektrisch, elektropneumatische Lendenwirbelstütze in Länge und Höhe einstellbar, ausziehbare Oberschenkelauflage Fahrer und Beifahrer, inkl. Armlehne, Fahrer – Winter-Paket – Elektro-Paket – Komfort-Paket  Kundenpreisvorteil bis zu 445 Euro <sup>1</sup>	LP77/ LP78	–	1.240,00 1.042,02	530,00 445,38	
<b>Premium-Paket Leder</b> – Ergonomiesitz mit Gütesiegel AGR (Aktion Gesunder Rücken e. V.), Fahrer und Beifahrer, Länge, Lehnen- und Sitzneigung manuell einstellbar, Höheneinstellung, elektrisch, elektropneumatische Lendenwirbelstütze in Länge und Höhe einstellbar, ausziehbare Oberschenkelauflage Fahrer und Beifahrer, inkl. Armlehne, Fahrer – Winter-Paket – Komfort-Paket – Elektro-Paket – Lederausstattung, inkl. – Sitzheizung, mehrstufig schaltbar, Fahrer und Beifahrer – Lenkradheizung – <b>Leichtmetallräder</b> im „5-Doppelspeichen“-Design, Midnight Silber, 7½ J x 19 mit Reifen 225/45 R19  Kundenpreisvorteil bis zu 445 Euro <sup>1</sup>	LP79/ LP80	–	2.970,00 2.495,80	2.220,00 1.865,55	
<b>Ausstattungsapakete</b>		Paket- bestandteile	mit MwSt. ohne MwSt.		
<b>Elektro-Paket</b> – Parkpilot, Einparkhilfe vorn und hinten – Außenspiegel, elektrisch einstell-, anklapp- und beheizbar – Steckdose, 230 Volt, an der Rückseite der Mittelkonsole	OGD	Premium-Paket Premium-Paket Leder	–	480,00 403,36	S
<b>Komfort-Paket</b> – Zwei-Zonen-Klimatisierungsautomatik – Ablagefach unter Beifahrersitz (nicht mit Lederausstattung) – Armlehne, Fahrersitz	OBY	Premium-Paket Premium-Paket Leder	–	465,00 390,76	S

– nicht verfügbar    **S** Serie    ■ unverbindliche Preisempfehlung

<sup>1</sup>Gegenüber den im Paket enthaltenen Sonderausstattungen.

Sonderausstattung		Selection	Edition	INNOVATION
<b>OPC Line-Paket Exterieur</b> – Frontschürze, inkl. Chromleiste – Heckschürze, inkl. Chromleiste – Seitenschweller – Sichtbares Auspuffendrohr, verchromt (nicht in Verb. mit FlexFix®-Fahrradträgersystem oder Anhängerzugvorrichtung)	5VM	-	990,00 831,93	990,00 831,93
<b>Winter-Paket</b> – Sitzheizung, Fahrer und Beifahrer, mehrstufig schaltbar – Lederlenkrad, beheizbar	OCC	Premium-Paket Premium-Paket Leder	-	350,00 294,12
<b>Sicherheit</b>		Paket- bestandteile	mit MwSt. ohne MwSt.	
<b>Sicherheitslichtsystem Adaptives Fahrlicht AFL+</b> , Bi-Xenon-Scheinwerfer mit variabler Lichtverteilung für Stadt, Spielstraße, Landstraße, Autobahn und Schlechtwetter, inkl. – Aktive Kurvenlichtfunktion – Abbiegelichtfunktion – Fernlichtassistent zur automatischen Umschaltung zwischen Fern- und Abblendlicht – Tagfahrlicht LED-Technik – Scheinwerfer-Reinigungsanlage (nur in Verb. mit Sicht-Paket)	T95	-	1.250,00 1.050,42	S
 <b>Allianz Sicherheitspreis Genius</b>				
<b>Frontkamera</b> (Generation 2), inkl. Frontkollisionswarner, Verkehrsschild- und Spurassistent – Frontkollisionswarner: Überwachung des eingestellten Abstands zum vorausfahrenden Fahrzeug, bei Unterschreitung Anzeige im zentralen Instrumentendisplay und Warnton – Verkehrsschildassistent: Erkennung von Geschwindigkeitsbegrenzungen, Überholverbote und deren Aufhebungen, Zusatzhinweisschildern (z. B. bei Nässe, Glätte, Richtung links/ rechts) auf Standard-Verkehrsschildern, Beginn bzw. Ende von Autobahn, Kraftfahrstraße und verkehrsberuhigtem Bereich, Anzeige des erkannten Schildes im Instrumentendisplay (abhängig von Verkehrsschildqualität, Sicht- und Witterungsbedingungen), automatische Aktivierung zwischen 14 km/h und 200 km/h (bei Tag) bzw. 150 km/h (bei Nacht) – Spurassistent: Warnung bei unbeabsichtigtem Verlassen der Fahrspur durch Warnton und Kontrolleuchte im Drehzahlmesser (nur in Verb. mit Sicht-Paket und Sicherheitslichtsystem AFL+)	oBT	-	700,00 588,24	700,00 588,24

- nicht verfügbar

S Serie

■ unverbindliche Preisempfehlung



Sonderausstattung		Selection	Edition	INNOVATION
Reifendruck-Kontrollsystem	UJM	210,00 176,47	210,00 176,47	210,00 176,47
Fahrwerk und Räder	Paket- bestandteile	mit MwSt. ohne MwSt.		
16"-Stahlräder				
Stahlräder inkl. Radabdeckung 6½ J x 16 mit Reifen 205/70 R 16	RRY	S	ohne Mehrpreis	-
19"-Leichtmetallräder				
Leichtmetallräder im „5-Doppelspeichen“-Design, Midnight Silber, 7½ J x 19 mit Reifen 225/45 R 19	RT7	-	600,00 504,20	600,00 504,20
Räder, Sonstiges				
Reserverad, Stahl, inkl. Wagenheber	RVZ	60,00 50,42	60,00 50,42	60,00 50,42
Infotainment	Paket- bestandteile	mit MwSt. ohne MwSt.		
Infotainment-System allgemein: 4 x 20 Watt, 6 x 6 Senderspeicher, Dachantenne, geschwindigkeitsabhängige Lautstärke- und Bassregelung, UKW/MW, Autostore, RDS-EON, CD-Laufwerk MP3/WMA-tauglich, Stereo-Eingang für externe Audiogeräte (Aux-In, Klinkenstecker 3,5 mm) Lenkradfernbedienung, Doppeltuner und Graphic Equalizer				
CD 400 CD-Radio, Graphic Info Display, 6 Lautsprecher (vorn und hinten)	UZZ	S	-	-
CD 600 IntelliLink – 7" Color Info Display – Freisprecheinrichtung via Bluetooth®-Schnittstelle – USB-Schnittstelle – Lenkradfernbedienung – 6 Premium-Lautsprecher (vorn und hinten)	UFW	-	S	S

- nicht verfügbar    S Serie    unverbindliche Preisempfehlung



Sonderausstattung		Selection	Edition	INNOVATION
<p><b>Navi 950 Europa IntelliLink</b> Stereo-CD-Radio mit integriertem Navigationssystem und 7" Color Info Display, 6 Premium-Lautsprechern (vorn und hinten) sowie Sprachsteuerung für Navigation, Audio und Telefon. Mobile Endgeräte wie MP3-Player, iPods oder Tablet-Computer können per Bluetooth®, USB oder über eine Aux-In-Buchse mit dem System verbunden werden.</p> <p><b>Radio/Audio:</b> – Automatische Musikerkennung (Titel, Album, Interpret) bei Audiogeräten mit USB-Anschluss – Bluetooth®-Audiostreaming</p> <p><b>Telefon:</b> – Freisprecheinrichtung via Bluetooth®-Schnittstelle – Anzeige von Telefon und Rufliste – SMS-Vorlesefunktion</p> <p><b>Navigation:</b> – Navigationssystem mit integriertem Speicher – Straßenkarte Europa – Kartendarstellung in 2-D und 3-D – Dynamische Routenführung über Karten- und/oder Pfeildarstellung – Kartenanzeige von TMC-Meldungen – Anzeige von Sonderzielen – Tourenplanung – GPS-Modul</p> <p><b>Bilder:</b> – Anschluss von Mediaquellen über USB-Schnittstelle oder Aux-In – Bildschirmpräsentationen werden während der Fahrt abgeschaltet</p> 	UHR	-	900,00 756,30	900,00 756,30
<p><b>Bose® Soundsystem, inkl.</b> – 2 Lautsprecher in der A-Säule – 2 Lautsprecher in den Vordertüren – 2 Breitbandlautsprecher in den Hintertüren – 1 Subwoofer unter der Gepäckraumabdeckung – 1 digitaler Soundprozessor (nur in Verb. mit Navi 950 Europa IntelliLink und Reserverad; nicht in Verb. mit FlexFix®-Fahrradträgersystem)</p>	UQA	-	580,00 487,39	580,00 487,39
<p><b>Digitaler Radioempfang DAB+ (Digital Audio Broadcasting)</b></p>	U2Q/ U4D		210,00 176,47	210,00 176,47

– nicht verfügbar    **S** Serie    ■ unverbindliche Preisempfehlung

Sonderausstattung		Selection	Edition	INNOVATION
<b>Komfort- und sonstige Ausstattung</b>		Paketbestandteile	mit MwSt. ohne MwSt.	
<b>Anhängerzugvorrichtung</b> , abnehmbar (nicht in Verb. mit FlexFix®-Fahrradträgersystem)	SDE/ XzRX	670,00 563,03	670,00 563,03	670,00 563,03
<b>FlexFix®-Fahrradträgersystem</b> , in Heckstoßfänger integriert, für 1 Fahrrad mit einem max. Achsenabstand von 1.150 mm und mit einem Gewicht von max. 30 kg, Erweiterungssatz für bis zu 3 Fahrräder verfügbar, max. 60 kg (siehe Zubehör), abklappbar (nicht in Verb. mit Reserverad, Stahl)	D7D	–	590,00 495,80	590,00 495,80
<b>Fußraummatte</b> n, Gummi, 4-teilig	VAV	–	40,00 33,61	40,00 33,61
<b>Fußraumteppiche</b> , Velours, 4-teilig	VYW	50,00 42,02	50,00 42,02	50,00 42,02
<b>Lackierung:</b>				
Zweischicht-Metallic oder -Perleffekt		530,00 445,38	530,00 445,38	530,00 445,38
Dreischicht-Perleffekt		680,00 571,43	680,00 571,43	680,00 571,43
<b>Lederausstattung</b> , Schwarz/Dunkelgrau/Kaffee Braun, inkl. – Sitzkontaktflächen in Leder – Kopfstützen, Türverkleidungen und Mittelsitz der hinteren Sitzreihe in Ledernachbildung – Ergonomiesitz mit Gütesiegel AGR (Aktion Gesunder Rücken e. V.), <b>Fahrer und Beifahrer</b> , inkl. Armlehne, Fahrer – Sitzheizung, Fahrer und Beifahrer – Lenkradheizung	TAHY/ TAHZ/ TAJQ	–	1.880,00 1.579,83	1.620,00 1.361,34
<b>Rückfahrkamera</b> zur Darstellung des Bereichs hinter dem Fahrzeug bei eingelegtem Rückwärtsgang im Color Info Display	UVC	–	290,00 243,70	290,00 243,70
<b>Schiebe-/Ausstelldach</b> , elektrisch betätigt	CF5	–	650,00 546,22	650,00 546,22
<b>Quickheat Schnellheizsystem</b>	C32	–	260,00 218,49	260,00 218,49

– nicht verfügbar    **S** Serie    ■ unverbindliche Preisempfehlung

Sonderausstattung		Selection	Edition	INNOVATION			
<b>Komfort- und sonstige Ausstattung</b>		mit MwSt. ohne MwSt.					
<b>Ergonomiesitz</b> mit Gütesiegel AGR (Aktion Gesunder Rücken e. V.), Fahrer, inkl. – Länge, Lehnen- und Sitzneigung manuell einstellbar – Höheneinstellung, elektrisch – Lendenwirbelstütze, elektropneumatisch in Länge und Höhe einstellbar – Ausziehbare Oberschenkelauflage – Kopfstützen, höhen- und neigungseinstellbar – Armlehne, Fahrer (Serie in Verb. mit Lederausstattung)		AE4	Paket- bestandteile	Premium-Paket Premium-Paket Leder	-	390,00 327,73	390,00 327,73
							
<b>Solar Protect®-Wärmeschutzverglasung</b> , im Fond, stark getönt		AKo			-	200,00 168,07	S
<b>Standheizung</b> , inkl. – Funkfernbedienung – Aktivierung zeitgesteuert über Zeitschaltuhr (Bedienelement in Funkfernbedienung integriert), wahlweise automatische Berechnung der Betriebsdauer über Temperaturfühler – Automatische Aktivierung von Zuheizfunktion im Fahrbetrieb (nur in Verb. mit Klimatisierungsautomatik und Sitzheizung, nicht in Verb. mit 1.6 [85 kW])		K07/ XZRW			-	1.400,00 1.176,47	1.400,00 1.176,47

nicht verfügbar   
  Serie   
  unverbindliche Preisempfehlung

## Farben und Polster

Farben und Polster												
				Uni	Metallic							Drei- schicht- Perf- effekt
				Schnee Weiß	Argon Silber	Graphit Schwarz	Orient Rot	Baracay Blau	Seiden Grau	Espresso Braun	India Orange	Creme Weiß
				GAZ	GAN	GAR	GCS	GQM	GYM	GYo	G6V	GYN
Preis mit MwSt.				ohne Mehrpreis	530,00							680,00
Selection												
Stoff, Schwarz	TAHT	ohne Mehrpreis	●	●	●	●	●	●	●	●	●	●
Edition												
Stoff, Schwarz	TAHT	ohne Mehrpreis	●	●	●	●	●	●	●	●	●	●
Stoff, Adria Blau	TAHV	ohne Mehrpreis	●	●	●	●			●	●	●	●
Leder, Schwarz	TAJQ	1.880,00	●	●	●	●	●	●	●	●	●	●
INNOVATION												
Stoff/Ledernachbildung, Dunkelgrau	TAHW	ohne Mehrpreis	●	●	●	●	●	●	●	●	●	●
Stoff/Ledernachbildung, Kaffee Braun	TAHX	ohne Mehrpreis	●	●	●				●	●	●	●
Leder, Dunkelgrau	TAHY	1.620,00	●	●	●	●	●	●	●	●	●	●
Leder, Kaffee Braun	TAHZ	1.620,00	●	●	●				●	●	●	●
● mögliche Farb-Polster-Kombination												

Zubehör		Selection	Edition	INNOVATION
	Bestell- schlüssel	mit MwSt. ohne MwSt.		
<b>Aluminium-Basisträger, 2 Stück</b>	1732286/ 95015257	<b>189,00</b> 158,82	<b>189,00</b> 158,82	<b>189,00</b> 158,82
<b>Erweiterungssatz für 2. und 3. Fahrrad in Verb. mit FlexFix®-Fahrradträgersystem</b>	1732284/ 13368220	<b>246,20</b> 206,89	<b>246,20</b> 206,89	<b>246,20</b> 206,89
<b>Laderaummatte, mit Gummiunterseite</b>	1723115 95459816	<b>99,00</b> 83,19	<b>99,00</b> 83,19	<b>99,00</b> 83,19
<b>Laderaumwanne, mit rutschfester Oberfläche und 40 mm hohem Rand</b>	1722045/ 95048492	<b>134,00</b> 112,61	<b>134,00</b> 112,61	<b>134,00</b> 112,61
<b>Laderaumunterteilung, faltbar</b>	1722046/ 95459811	<b>99,00</b> 83,19	<b>99,00</b> 83,19	<b>99,00</b> 83,19
<b>Nebelscheinwerfer, Nachrüstsatz</b>	1710211/ 95092171	<b>209,00</b> 175,63	<b>209,00</b> 175,63	<b>209,00</b> 175,63
<b>Fußraummatte, Gummi</b>	1723110/ 95048520	<b>51,50</b> 43,28	<b>51,50</b> 43,28	<b>51,50</b> 43,28
<b>Fußraumteppiche, Velours</b>				
Schwarz	1723111/ 95048525	<b>68,50</b> 57,56	<b>68,50</b> 57,56	<b>68,50</b> 57,56
Cocoa	1723112/ 95048526	<b>68,50</b> 57,56	<b>68,50</b> 57,56	<b>68,50</b> 57,56
<b>OPC Line-Paket, grundlackiert, bestehend aus Frontspoilerlippe, Seitenschwellern und Heckschürzenlippe</b>	1705301/ 95380017	<b>999,00</b> 839,50	<b>999,00</b> 839,50	<b>999,00</b> 839,50
<b>Schmutzfänger</b>				
Vorn	1718072/ 95918827	<b>17,90</b> 15,04	<b>17,90</b> 15,04	<b>17,90</b> 15,04
Hinten	1718068/ 95918828	<b>17,90</b> 15,04	<b>17,90</b> 15,04	<b>17,90</b> 15,04
<b>Seitenschutzleisten, Anthrazit (auch grundlackiert erhältlich)</b>	1705254/ 95476872	<b>239,00</b> 200,84	<b>239,00</b> 200,84	<b>239,00</b> 200,84

– nicht verfügbar    **S** Serie    ■ unverbindliche Preisempfehlung

Zubehör		Selection	Edition	INNOVATION
Sonnenblenden, maßgeschneidert für Heckscheibe	1732415/ 95515381	<b>77,50</b> 65,13	<b>77,50</b> 65,13	<b>77,50</b> 65,13
Sonnenblenden, maßgeschneidert für Seitenfenster	1732414/ 95515380	<b>89,50</b> 75,21	<b>89,50</b> 75,21	<b>89,50</b> 75,21
<b>Sonnenbrillenhalter</b>				
Kaschmir	2352020/ 95143283	<b>15,90</b> 13,36	<b>15,90</b> 13,36	<b>15,90</b> 13,36
Titanium	2352019/ 95064396	<b>15,90</b> 13,36	<b>15,90</b> 13,36	<b>15,90</b> 13,36
<b>Winterkomplettträder:</b>				
4 Stahlräder 6½ J x 16 inkl. Radabdeckung mit Reifen Semperit 215/65 R 16 98H; EU-Reifenlabel: F, C, 2, 70	1750164	<b>628,00</b> 527,74	<b>628,00</b> 527,74	<b>628,00</b> 527,74
4 Stahlräder 7 J x 17 mit Reifen Hankook 215/60 R 17 96H; EU-Reifenlabel: C, C, 2, 72; mit Luftdrucksensor	1750153	<b>1.008,00</b> 847,06	<b>1.008,00</b> 847,06	<b>1.008,00</b> 847,06
4 Leichtmetallräder 7 J x 17 mit Reifen Michelin; EU-Reifenlabel: C, C, 2, 69	1750154	<b>1.328,00</b> 1.115,97	<b>1.328,00</b> 1.115,97	<b>1.328,00</b> 1.115,97

– nicht verfügbar    **S** Serie    ■ unverbindliche Preisempfehlung

Die Preisliste enthält lediglich eine Auswahl an Zubehör. Für bestimmte Teile fallen zusätzlich individuelle Einbaukosten an.

Mehr Zubehör finden Sie unter [www.opel.de](http://www.opel.de) oder bei Ihrem Opel Service Partner. Bitte erfragen Sie die aktuellen Preise für Winterkomplettträder bei Ihrem Opel Partner.

Opel Flex Garantie	Laufzeit 12 Monate/ 120.000 km Gesamtleistung	Laufzeit 24 Monate/ 150.000 km Gesamtleistung	Laufzeit 36 Monate/ 150.000 km Gesamtleistung	Laufzeit 48 Monate/ 150.000 km Gesamtleistung
	mit MwSt. ohne MwSt.			
<b>Abschluss bis Erstzulassung (für Schnellentschlossene)</b>	<b>169,00</b> 142,02	<b>399,00</b> 335,29	<b>599,00</b> 503,36	<b>799,00</b> 671,43
<b>Abschluss bis 24 Monate nach Erstzulassung<sup>1</sup></b>	<b>199,00</b> 167,23	<b>459,00</b> 385,71	<b>679,00</b> 570,59	<b>899,00</b> 755,46

Ein Angebot gemäß den näheren Bedingungen der CG Car-Garantie Versicherungs-AG. Weitere Informationen finden Sie auf der Opel Service Seite und im Internet unter [www.opel.de](http://www.opel.de)

<sup>1</sup> Bis maximal 40.000 km Gesamtleistung zum Zeitpunkt der Garantievergabe.

## Die Opel Anschlussgarantie für Großkunden mit Lieferabkommen

Die volle Kosten- und Planungssicherheit im Fuhrparkmanagement – mit der Opel Anschlussgarantie für Groß- und Gewerbekunden.

Verlängern Sie einfach den zweijährigen Garantieschutz für Ihr neues Opel Flottenmodell **wahlweise für das dritte bzw. das dritte und vierte Jahr**. Damit entfällt das Ausgabenrisiko für Material- und Lohnkosten bei garantiebedingten Reparaturfällen.

Und weil Sie am besten wissen, wie viele Kilometer Ihre Flottenfahrzeuge im Jahr zurücklegen, können Sie auch noch unter **vier Laufleistungsvarianten** wählen. Somit ist auch **Variabilität garantiert** – und Sie können sicher sein, dass dieses attraktive Service-Paket perfekt zu Ihrem Fuhrparkprofil passt.

Als weiteres Plus profitieren Sie von **steigenden Wiederverkaufswerten**, denn die Anschlussgarantie ist nicht halter-, sondern fahrzeuggebunden. Weitere Informationen erhalten Sie bei Ihrem Opel Partner.

**Mehr Auto. Mehr Garantie. Mehr Sicherheit.**

Maße	
<b>Wagenabmessungen in mm</b>	<b>Mokka</b>
Länge	4.278
Breite mit ein-/ausgeklappten Außenspiegeln	1.777/2.038
Höhe (bei Leergewicht)	1.658
Radstand	2.555
Spurweite, vorn	1.540
Spurweite, hinten	1.540
Bodenfreiheit	158
<b>Wendekreis in m</b>	
Bordstein zu Bordstein	10,9
<b>Gepäckraumabmessungen in mm</b>	
Länge am Boden bis Rücksitzlehne	730
Länge am Boden bei vorgeklappter Rücksitzlehne	1.530
Breite am Radeinbau	915
Höhe der Ladekante	721
Öffnungshöhe	808
Öffnungsbreite in Höhe Gürtellinie	911
<b>Gepäckrauminhalt in l nach ISO 3832</b>	
Nur Gepäckraum bis Gepäckraumabdeckung	356
Bei vorgeklappter Rücksitzlehne bis Oberkante Vordersitzrückenlehne	785
Bei vorgeklappter Rücksitzlehne bis unters Dach	1.372

Alle Werte beziehen sich auf das EU-Basismodell mit serienmäßiger Ausstattung. Zusätzliche Ausstattungen können das Leergewicht und in manchen Fällen auch die zulässigen Achslasten sowie das zulässige Gesamtgewicht erhöhen bzw. die Zuladung reduzieren.



Alle Maße in mm

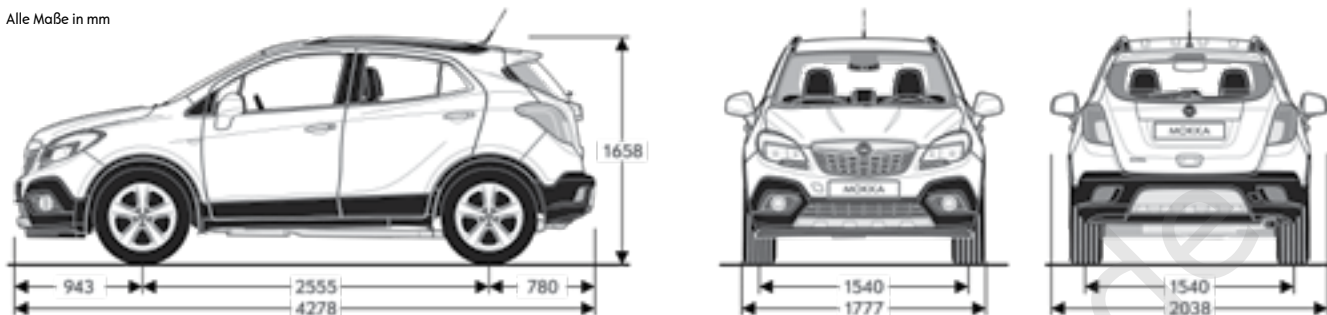

#### Reifenkennzeichnung

Reifengröße	Kraftstoffeffizienzklasse	Nasshaftungsklasse	Externes Rollgeräusch in dB	Externe Rollgeräuschklasse
205/70 R 16	C	B	71	
215/55 R 18	E	B	71	

## Mokka

5-Gang-Schaltgetriebe	Höchstgeschwindigkeit in km/h	Beschleunigung 0–100 km/h in Sekunden	Elastizität 80–120 km/h im 5. Gang in Sekunden	Kraftstoffverbrauch in l/100 km			CO <sub>2</sub> -Emission in g/km kombiniert	Effizienzklasse
				Innerorts	Außerorts	Kombiniert		
1.6 mit Start/Stop	170	12,3	18,3	8,4	5,4	6,5	153	D
<b>6-Gang-Schaltgetriebe</b>								
1.4 Turbo mit Start/Stop	196	9,8	13,5	7,6	5,1	6,0	139	C
1.4 LPG (Autogas/Benzin)	197	10,2	13,9	9,8/7,6	6,4/5,2	7,7/6,1	124/142	C
1.7 CDTI	190	9,6	10,0	5,4	4,0	4,5	120	A
<b>6-Gang-Schaltgetriebe mit 4x4 Allradantrieb</b>								
1.4 Turbo mit Start/Stop	186	9,8	13,5	8,0	5,5	6,4	149	C
1.7 CDTI	185	9,4	10,1	5,6	4,5	4,9	129	B
<b>6-Stufen-Automatik</b>								
1.4 Turbo	191	10,7	–	8,7	5,7	6,8	158	D
1.7 CDTI	184	10,5	–	6,4	4,6	5,3	139	C

Alle Werte beziehen sich auf das EU-Basismodell mit serienmäßiger Ausstattung. Die angegebenen Werte wurden nach den vorgeschriebenen Messverfahren (gemäß VO (EG) Nr. 715/2007) unter Berücksichtigung des in Übereinstimmung mit dieser Vorschrift festgelegten Fahrzeugleergewichts ermittelt. Zusätzliche Ausstattungen können zu geringfügig höheren als den angegebenen Verbrauchs- sowie CO<sub>2</sub>-Werten führen. Sie können außerdem das Leergewicht und in manchen Fällen auch die zulässigen Achslasten sowie das zulässige Gesamtgewicht erhöhen bzw. die zulässige Anhängelast reduzieren. Folglich können sie die Höchstgeschwindigkeit vermindern und die Beschleunigungszeit erhöhen. Die angegebenen Fahrleistungen sind erreichbar bei Leergewicht (ohne Fahrer) plus 125 kg Zuladung.

Motoren	1.6	1.4 Turbo	1.4 Turbo	1.4 LPG	1.7 CDTI	1.7 CDTI
Antrieb	Frontantrieb	Frontantrieb	Adaptiver 4x4 Allradantrieb	Frontantrieb	Frontantrieb	Adaptiver 4x4 Allradantrieb
Schaltgetriebe/Automatik						
Schadstoffarm nach	Euro 5	Euro 5	Euro 5	Euro 6	Euro 5	Euro 5
Kraftstoff	Super	Super	Super	Autogas/Super	Diesel	Diesel
Anzahl der Zylinder	4	4	4	4	4	4
Hubraum in cm <sup>3</sup>	1.598	1.364	1.364	1.364	1.686	1.686
Bohrung/Hub in mm	79,0/81,5	72,5/82,6	72,5/82,6	72,5/82,6	79,0/86,0	79,0/86,0
Max. Leistung in kW (PS)/bei min <sup>-1</sup>	85 (115)/6.000	103 (140)/4.900–6.000	103 (140)/4.900–6.000	103 (140)/4.900–6.000	96 (130)/4.000	96 (130)/4.000
Max. Drehmoment in Nm/bei min <sup>-1</sup>	155/4.000	200/1.850–4.900	200/1.850–4.900	200/1.850–4.900	300/2.000–2.500	300/2.000–2.500
Verdichtungsverhältnis	10,8 : 1	9,5 : 1	9,5 : 1	9,5 : 1	16,5 : 1	16,5 : 1
Kraftstofftank-Füllmenge in l	53	53	53	34/53	52	52
<b>Gewichte und Achslasten in kg</b>						
Leergewicht inkl. Fahrer (nach 70/156/EWG)	1.355	1.394/1.409	1.445	1.450	1.449/1.462	1.504
Zulässiges Gesamtgewicht	1.789	1.828/1.843	1.879	1.842	1.883/1.896	1.938
Zulässige Achslast, vorn/hinten	1.065/995	1.065/995	1.065/995	1.065/995	1.065/995	1.065/995
Zulässige Dachlast <sup>1</sup>	75	75	75	75	75	75
<b>Anhängelast in kg</b>						
Ungebremst	500	500	500	500	500	500
Gebremst bei 12 % Prüfsteigung	1.200	1.200	1.200	1.200	1.200	1.200
Maximale Stützlast	75	75	75	75	75	75

Alle Werte beziehen sich auf das EU-Basismodell mit serienmäßiger Ausstattung. Zusätzliche Ausstattungen können die zulässigen Anhängelasten reduzieren.

<sup>1</sup> Unter Berücksichtigung des zulässigen Gesamtgewichts. Aus Sicherheitsgründen wird empfohlen, mit Dachlast nicht schneller als 120 km/h zu fahren.

# Opel Service.

## Europaweiter Kundenservice.

In ganz Europa stehen über 6.000 Opel Servicebetriebe bereit, um Sie individuell, fach- und termingerecht zu betreuen.

## Opel Mobilservice.

Wo immer Sie unterwegs sind, der Opel Mobilservice hilft Ihnen weiter. In über 40 europäischen Ländern – rund um die Uhr. Mit starken Leistungen wie Pannenhilfe, Abschleppdienst, Mietwagenservice, Hotelunterbringung oder Organisation Ihrer Weiterreise per Bahn oder Flugzeug. Für nähere Informationen, insbesondere zur Laufzeit und Abwicklung, wenden Sie sich bitte an Ihren Opel Partner.

## Opel Financial Services.

Der richtige Finanzierungspartner für Sie und Ihr Fahrzeug. Mit Opel Finance genießen Sie Monatsraten und Zahlungsbedingungen, die genau Ihren Bedürfnissen und Ihrem Lebensstil entsprechen. Opel Leasing ist der flexibelste Weg zum Fahrzeug Ihrer Wahl. Sonderzahlung, monatliche Raten, Vertragslaufzeit und Kilometerleistung lassen sich individuell vereinbaren.

## Opel Autoversicherung.

Wir empfehlen Ihnen den Abschluss der Opel Autoversicherung über die Opel Händler VersicherungService GmbH (Versicherer: Allianz Versicherungs-AG). So haben Sie im Schadensfall Anspruch auf die Reparatur beim Opel Service Partner und die Verwendung von Opel Original Teilen. Ihr Opel Partner macht Ihnen gern ein unverbindliches Angebot.

## OPEL Rent Mietwagenservice.

Bei Bedarf hält Sie OPEL Rent mobil, wenn Ihr Fahrzeug, bedingt durch einen Werkstattaufenthalt, einmal ausfallen sollte.

## Teile- und Zubehörservice.

Alles, was Ihren Opel noch praktischer, komfortabler oder auch individueller macht, gibt es im Opel Shop.

## Neuwagengarantie.

Diese Garantie gilt für alle Pkw und Nutzfahrzeuge gemäß den zugrunde liegenden Garantiebedingungen für 24 Monate ab Erstzulassung bzw. Lieferung durch den erstausliefernden Opel Vertragshändler, je nachdem, welches Datum früher liegt – ohne Kilometerbegrenzung.

## Opel Flex Garantie.

Die Opel Flex Garantie<sup>1</sup> kann innerhalb von 24 Monaten nach Erstzulassung eines Neuwagens erworben werden. Beim Abschluss darf eine Laufleistung von 40.000 km nicht überschritten sein. Die Opel Flex Garantie passt sich mit Garantielaufzeiten von 12, 24, 36 und 48 Monaten perfekt den individuellen Kundenbedürfnissen an. Für Schnellentschlossene, welche die Garantie direkt mit dem Neuwagenkauf abschließen, bietet sie einen erheblichen Preisvorteil. Die Opel Flex Garantie umfasst die wichtigsten Baugruppen und beginnt am ersten Tag des dritten Jahres ab Erstzulassung. Mehr Informationen finden Sie unter [www.opel.de](http://www.opel.de)

## 12 Jahre Garantie gegen Durchrostung.

Opel gibt Ihnen die sichere Langzeitgarantie gegen Durchrostung gemäß den dafür geltenden Garantiebedingungen. Sie brauchen hierzu lediglich die jährlich vorgesehenen Korrosionsschutzprüfungen von einem Opel Service Partner durchführen zu lassen. Die Korrosionsschutzprüfung ist in den regelmäßigen Serviceüberprüfungen/Inspektionen bei einem Opel Service Partner ohne Mehrkosten enthalten oder gesondert bei einem Opel Service Partner in Auftrag zu geben.

## Opel in den neuen Medien.

Auch im Internet können Sie sich unter [www.opel.de](http://www.opel.de) Ihr individuelles Fahrzeug mit dem Konfigurator zusammenstellen. Sie finden dort aktuelle Informationen zu Modellen, Varianten, Preisen, Recycling und Serviceleistungen der Adam Opel AG.

## Recycling.

Informationen über die recyclinggerechte Konstruktion, über Altfahrzeug-Rücknahmestellen und das Recycling von Altfahrzeugen finden Sie im Internet unter [www.opel.de](http://www.opel.de)



<sup>1</sup> Anschlussgarantie gemäß den näheren Garantiebedingungen der CG Car-Garantie Versicherungs-AG.