

# **OPEL** Meriva

Preise, Ausstattungen & technische Daten

2. Mai 2012

opel-infos.de

## Der Opel Meriva erhielt die folgenden Auszeichnungen

**Das Goldenes Lenkrad**  
Bild am SONNTAG / AUTO BILD



**Auto Bild Design Award**  
Auto Bild



**Plus X Award**  
Media Society Network



### Meriva Ergonomie-System

Als erstes und einziges Fahrzeug besitzt der Opel Meriva das Gütesiegel AGR (Aktion Gesunder Rücken e.V.) für sein zertifiziertes Ergonomie-System. Das Gütesiegel wird von einer unabhängigen Expertenkommission aus Ärzten und Therapeuten verliehen. Entlasten Sie Ihren Rücken – und erleben Sie eine neue Freiheit!



FlexDoors®-Türkonzept









FlexSpace®-Sitzkonzept



Ergonomiesitz, Fahrer und Beifahrer



FlexFix®-Fahrradträgersystem

Meriva				Selection	Edition	Color Edition	INNOVATION	
	Motor		CO <sub>2</sub> -Emission in g/km kombiniert	Getriebe	mit MwSt. ohne MwSt.	mit MwSt. ohne MwSt.	mit MwSt. ohne MwSt.	mit MwSt. ohne MwSt.
Benzin	1.4 74 kW (100 PS)		143	5-Gang	16.390,- 13.773,11	18.770,- 15.773,11	19.850,- 16.680,67	20.590,- 17.302,52
		 START/ STOP	134	5-Gang	16.745,- 14.071,43	19.125,- 16.071,43	20.205,- 16.978,99	20.945,- 17.600,84
	1.4 <sup>1)</sup> 88 kW (120 PS)		139	5-Gang	17.760,- 14.924,37	20.140,- 16.924,37	21.220,- 17.831,93	21.960,- 18.453,78
			151	6-Gang	17.960,- 15.092,44	20.340,- 17.092,44	21.420,- 18.000,-	22.160,- 18.621,85
		 START/ STOP	134	5-Gang	18.115,- 15.222,69	20.495,- 17.222,69	21.575,- 18.130,25	22.315,- 18.752,10
		 START/ STOP	146	6-Gang	18.315,- 15.390,76	20.695,- 17.390,76	21.775,- 18.298,32	22.515,- 18.920,17
			169	6-Stufen-Automatik	19.610,- <sup>2)</sup> 16.478,99	21.990,- 18.478,99	23.070,- 19.386,55	23.810,- 20.008,40
	1.4 103 kW (140 PS)		151	6-Gang	-	20.970,- 17.621,85	22.050,- 18.529,41	22.790,- 19.151,26
		 START/ STOP	146	6-Gang	-	21.325,- 17.920,17	22.405,- 18.827,73	23.145,- 19.449,58
	Autogas	1.4 LPG 88 kW (120 PS) im Benzin- und Autogasbetrieb		124	5-Gang	-	22.240,- 18.689,08	23.320,- 19.596,64

<sup>1)</sup> 6-Stufen-Automatikgetriebe voraussichtlich bestellbar ab Juni 2012.

<sup>2)</sup> Nur in Verb. mit Klimaanlage.

Meriva				Selection	Edition	Color Edition	INNOVATION	
	Motor	CO <sub>2</sub> -Emission in g/km kombiniert	Getriebe	mit MwSt. ohne MwSt.	mit MwSt. ohne MwSt.	mit MwSt. ohne MwSt.	mit MwSt. ohne MwSt.	
Diesel mit DPF	1.3 CDTI 70 kW (95 PS)	ecoFLEX	5-Gang	18.990,- 15.957,98	21.370,- 17.957,98	-	22.990,- 19.319,33	
		ecoFLEX START/ STOP	5-Gang	19.345,- 16.256,30	21.725,- 18.256,30	-	23.345,- 19.617,65	
	1.7 CDTI 81 kW (110 PS)		139	6-Gang	19.740,- 16.588,24	22.120,- 18.588,24	23.200,- 19.495,80	23.940,- 20.117,65
		ecoFLEX START/ STOP	129	6-Gang	20.095,- <sup>1)</sup> 16.886,55	22.475,- 18.886,55	23.555,- 19.794,12	24.295,- 20.415,97
			160	6-Stufen-Automatik	20.190,- 16.966,39	22.570,- 18.966,39	23.650,- 19.873,95	24.390,- 20.495,80
	1.7 CDTI 96 kW (130 PS)		139	6-Gang	20.590,- 17.302,52	22.970,- 19.302,52	24.050,- 20.210,08	24.790,- 20.831,93
		ecoFLEX START/ STOP	129	6-Gang	20.945,- <sup>1)</sup> 17.600,84	23.325,- 19.600,84	24.405,- 20.508,40	25.145,- 21.130,25

<sup>1)</sup> Nur in Verb. mit Klimaanlage.

## Allgemeine Serienausstattung

Sicherheit	Komfort & sonstige Ausstattung
<b>Adaptives Bremslicht</b>	<b>Außenspiegel</b> , elektrisch einstell- und beheizbar
<b>Airbagsystem:</b> - Frontairbags, Fahrer und Beifahrer - Brust-Becken-Seitenairbags, Fahrer und Beifahrer - Kopfairbags, vorn und hinten, außen (Front- und Seitenairbag, Beifahrer, manuell deaktivierbar)	<b>Ablagefächer:</b> - Zwei Ablagefächer in Instrumententafel, Fahrerseite - Ablagefächer zwischen den Vordersitzen - Handschuhfach mit gesonderter Ablage für Bedienungsanleitungen - Taschen in den vorderen Türen, geeignet für 1,5-Liter-Getränkeflaschen - Brillenfach im Dachhimmel
<b>Antiblockiersystem (ABS)</b> mit Kurvenbremskontrolle und Bremsassistent	<b>Auspuffendrohr</b> , Edelstahl, poliert (für 1.4 [103 kW] und 1.7 CDTI [96 kW])
<b>Automatische Aktivierung des Warnblinkers</b> und Entriegelung der Türen nach Auslösung von Airbag und Gurtstraffer	<b>Begrüßungslicht</b> beim Entriegeln des Fahrzeuges und Umgebungsausleuchtung
<b>Berg-Anfahr-Assistent</b> , inkl. Reifendruckverlust-Überwachungssystem DDS	<b>Dieselpartikelfilter (DPF)</b> , wartungsfrei (für alle Dieselmotoren)
<b>Elektronische Bremskraftverteilung (EBV)</b>	<b>Drehzahlmesser</b>
<b>Elektronisches Stabilitätsprogramm Plus (ESP<sup>PLUS</sup>)</b>	<b>Fensterheber</b> , elektrisch, vorn
<b>Fußgängerschutz</b>	<b>FlexDoors<sup>®</sup>-Türkonzept</b>
<b>Doppeltonhorn</b> (für 1.4 [103 kW] und 1.7 CDTI [96 kW])	 Geprüft & empfohlen AGR
<b>Dreipunktsicherheitsgurte</b> auf allen Plätzen, vorn, höhenstellbar, <b>Gurtkraftbegrenzer</b> und pyrotechnische Gurtschlossstraffer, vorn, doppelter Gurtstraffer, vorn, und <b>Gurtwarner</b> , vorn und hinten	<b>Flex Space<sup>®</sup>-Sitzkonzept:</b> - Einzelsitze, hinten außen, längs- und quereinstellbar - Rücksitze, geteilt umklappbar - Ebene Ladefläche bei umgeklappten Rücksitzen
Vorrüstung für <b>Kindersitzbefestigungssystem</b> ISOFIX, inkl. Top-Tether Befestigungsösen, hinten außen	 Geprüft & empfohlen AGR
Aktive <b>Kopfstützen</b> , vorn, höhenstellbar, 2 <b>Kopfstützen</b> , hinten, höhenstellbar	<b>Gepäckraumboden</b> , 2fach höhenstellbar
<b>Parkbremse</b> , elektrisch	<b>Hochschaltempfehlung</b> im Instrumentendisplay
<b>Seitenaufprallschutz</b>	<b>Karosserie</b> mit Vollverzinkung aller korrosionsgefährdeten Teile
<b>Sicherheitslenksäule</b>	<b>Lenksäule</b> , höhen- und längseinstellbar
Auskuppelnde <b>Sicherheitspedale</b> PRS (Pedal Release System)	<b>Reifen-Reparatur-Set</b> , mit Reifendichtmittel und 12-Volt-Kompressor (ohne Wagenheber)
<b>Tagfahrlicht</b>	<b>Service-Intervall-Anzeige</b>
<b>Traktionskontrolle</b> mit Motor- und Bremsengriff (TC <sup>Plus</sup> )	

## Allgemeine Serienausstattung

<b>Servolenkung</b> , geschwindigkeitsabhängig	<b>Start/Stop System</b>
<b>Sitze:</b> - Fahrersitz 4fach einstellbar (Länge, Höhe) - Beifahrersitz 2fach einstellbar (Länge)	- Verstärkter Anlasser - Hochleistungs-Batterie mit intelligenter Steuerung und Sensor - „eco“-Schalter zur Bedienung der Start/Stop-Funktion
<b>Steckdose</b> , 12 Volt, in der Mittelkonsole, vorn	
<b>Wärmeschutzverglasung</b>	
<b>Zentralverriegelung</b> , inkl. Funkfernbedienung und Innenschalter	
<b>2 Zündschlüssel</b> , davon einer klappbar	

## Modellbezogene Serienausstattung

Selection	Edition	Color Edition	INNOVATION
			<b>Parkpilot</b> , Einparkhilfe vorn und hinten
			<b>Sitzheizung</b> , Fahrer und Beifahrer, mehrstufig schaltbar
			<b>Lenkradheizung</b>
			<b>Türeinsteigsleisten</b> , Aluminium mit Schriftzug OPEL, vorn und hinten
		<b>Dach</b> in Hochglanzschwarz	
		<b>Solar Protect®-Wärmeschutzverglasung</b> , im Fond, stark getönt	
		<b>Halogen Kurven- und Abbiegelicht</b>	<b>Halogen Kurven- und Abbiegelicht</b>
		<b>Nebelscheinwerfer</b>	<b>Nebelscheinwerfer</b>
		<b>Geschwindigkeitsregler</b>	<b>Geschwindigkeitsregler</b>
	<b>Komfortlenkrad</b>	<b>Lederlenkrad</b>	<b>Lederlenkrad</b>

Modellbezogene Serienausstattung			
Selection	Edition	Color Edition	INNOVATION
	<b>FlexRail®-Mittelkonsole:</b> - Verschiebbare Armlehne und verschiebbarer Getränkehalter auf Aluminiumschienen - Steckdose, 12 Volt, in der Mittelkonsole, vorn und hinten	<b>FlexRail®-Mittelkonsole:</b> - Verschiebbare Armlehne und verschiebbarer Getränkehalter auf Aluminiumschienen - Steckdose, 12 Volt, in der Mittelkonsole, vorn und hinten	<b>FlexRail®-Mittelkonsole:</b> - Verschiebbare Armlehne und verschiebbarer Getränkehalter auf Aluminiumschienen - Steckdose, 12 Volt, in der Mittelkonsole, vorn und hinten
	<b>Tasche an Vordersitzrücken</b>	<b>Tasche an Vordersitzrücken</b>	<b>Tasche an Vordersitzrücken</b>
	<b>Bordcomputer</b> (nicht für 1.4 LPG)	<b>Bordcomputer</b> (nicht für 1.4 LPG)	<b>Bordcomputer</b> (nicht für 1.4 LPG)
	<b>2 Leseleuchten</b> , vorn und hinten	<b>2 Leseleuchten</b> , vorn und hinten	<b>2 Leseleuchten</b> , vorn und hinten
	<b>Ambientebeleuchtung</b> , Mittelkonsole	<b>Ambientebeleuchtung</b> , Mittelkonsole	<b>Ambientebeleuchtung</b> , Mittelkonsole
	<b>Klimaanlage</b>	<b>Klimaanlage</b>	<b>Klimaanlage</b>
	Stereo-CD-Radio <b>CD 300</b> mit Triple Info Display	Stereo-CD-Radio <b>CD 300</b> mit Triple Info Display und Lenkradfernbedienung	Stereo-CD-Radio <b>CD 300</b> mit Triple Info Display und Lenkradfernbedienung
<b>Fensterheber</b> , elektrisch, vorn, mit - Tippfunktion - Einklemmschutz	<b>Fensterheber</b> , elektrisch, vorn und hinten, mit - Tippfunktion - Einklemmschutz	<b>Fensterheber</b> , elektrisch, vorn, mit - Tippfunktion - Einklemmschutz	<b>Fensterheber</b> , elektrisch, vorn und hinten, mit - Tippfunktion - Einklemmschutz
<b>Türaußengriffe</b> , in Wagenfarbe	<b>Türaußengriffe</b> , in Wagenfarbe	<b>Türaußengriffe</b> , in Wagenfarbe	<b>Türaußengriffe</b> , verchromt
<b>Außenspiegel:</b> - Elektrisch einstell- und beheizbar - Manuell anklappbar - Außenspiegelgehäuse teilweise in Wagenfarbe	<b>Außenspiegel:</b> - Elektrisch einstell- und beheizbar - Manuell anklappbar - Außenspiegelgehäuse teilweise in Wagenfarbe	<b>Außenspiegel:</b> - Elektrisch einstell- und beheizbar - Manuell anklappbar - Außenspiegelgehäuse teilweise in Wagenfarbe	<b>Außenspiegel:</b> - Elektrisch einstell- und beheizbar - Manuell anklappbar - Außenspiegelgehäuse in Wagenfarbe
<b>Make-up Spiegel</b> in beiden Sonnenblenden	<b>Make-up Spiegel</b> in beiden Sonnenblenden	<b>Make-up Spiegel</b> in beiden Sonnenblenden	<b>Make-up Spiegel</b> in beiden Sonnenblenden, beleuchtet
<b>Stoffpolster</b>	<b>Stoffpolster</b>	<b>Stoffpolster</b>	<b>Polster-Kombination</b> , Stoff/Ledernachbildung Morrocana
4 <b>Stahlräder</b> 6½ J x 15 mit Reifen 195/65 R15 4 <b>Stahlräder</b> 6½ J x 16 mit Reifen 205/55 R16 (für 1.4 [88 kW] 6-Gang und 1.7 CDTI)	4 <b>Stahlräder</b> 6½ J x 16 mit Reifen 205/55 R16	4 <b>BiColor-Leichtmetallräder</b> 7½ J x 18 im 6-Trapezspeichen-Design mit Reifen 225/40 R18	4 <b>Leichtmetallräder</b> 7 J x 17 im 10-Speichen-Design mit Reifen 225/45 R17 4 <b>Leichtmetallräder</b> 6½ J x 16 im 7-Speichen-Design mit Reifen 205/55 R16 (für 1.3 CDTI)

Sonderausstattung		Selection	Edition	Color Edition	INNOVATION
Ausstattungs Pakete	Paketbestandteil	mit MwSt. ohne MwSt.			
<b>Design-Paket Sportive</b> - 17" Leichtmetallräder - Frontspoiler- und Heckschürzenlippe - Dachspoiler - Seitenschweller, links und rechts, in Wagenfarbe - Schriftzug „OPC Line“ auf Vordertüren (nicht für 1.3 CDTI oder in Verb. mit FlexFix®-Fahrradträgersystem oder Anhängerzugvorrichtung)	PHoE / PHoF	—	1.300,- 1.092,44	—	—
Wie zuvor, jedoch inkl. 18" Leichtmetallräder		—	1.540,- 1.294,12	—	980,- 823,53
Wie zuvor, jedoch inkl. 18" BiColor-Leichtmetallräder		—	—	—	1.130,- 949,58
<b>Funktions-Paket</b> - Ablagebox unter dem Fahrersitz - Schublade unter dem Beifahrersitz <sup>1)</sup> - Ablagetische an den Vordersitzrücken, klappbar - Steckdose, 12 Volt, im Gepäckraum - Doppeltonhorn (nicht in Verb. mit Ergonomiesitz mit Gütesiegel AGR oder Lederausstattung)	PH80	—	80,- 67,23	80,- 67,23	80,- 67,23
<b>Infotainment-Paket</b> - Infotainment-System Navi 600 Deutschland - Mobiltelefon-Vorbereitung	PHEN	1.630,- <sup>2)</sup> 1.369,75	900,- <sup>2)</sup> 756,30	900,- 756,30	900,- 756,30
Wie zuvor, jedoch inkl. Mobiltelefon-Vorbereitung mit integriertem Telefonmodul	PHGK	—	990,- 831,93	990,- 831,93	990,- 831,93
<b>OPC Line-Paket</b> - Frontspoiler- und Heckschürzenlippe - Dachspoiler - Seitenschweller, links und rechts, in Wagenfarbe - Schriftzug „OPC Line“ auf Vordertüren (nicht für 1.3 CDTI oder in Verb. mit FlexFix®-Fahrradträgersystem oder Anhängerzugvorrichtung)	WBP Design-Paket Sportive	—	1.210,- 1.016,81	1.210,- 1.016,81	1.210,- 1.016,81

- = nicht verfügbar S = Serie ■ = Unverbindliche Preisempfehlung

<sup>1)</sup> Entfall in Verb. mit Sitzhöhereinstellung, Beifahrer oder mit Sitz-Funktions-Paket, Fahrer und Beifahrer.

<sup>2)</sup> Inkl. Komfortlenkrad (Selection) und Lenkradfernbedienung (Selection und Edition).



Sonderausstattung		Selection	Edition	Color Edition	INNOVATION
<b>Sicht-Paket</b> - Automatisches Abblendlicht mit Tunnelerkennung - Regensensor, vorn - Innenspiegel, automatisch abblendend	OCP	—	170,- 142,86	170,- 142,86	170,- 142,86
<b>Sitz-Funktions-Paket, Fahrer</b> - Fahrersitz, 6fach einstellbar (Länge, Höhe, Neigung) - Lendenwirbelstütze, Fahrer, elektropneumatisch 4fach einstellbar (Länge, Höhe)	J20	195,- 163,87	195,- 163,87	195,- 163,87	195,- 163,87
<b>Sitz-Funktions-Paket, Fahrer und Beifahrer</b> - Fahrer- und Beifahrersitz, 6fach einstellbar (Länge, Höhe, Neigung) - Lendenwirbelstütze, Fahrer und Beifahrer, elektropneumatisch 4fach einstellbar (Länge, Höhe) (nicht für 1.3 CDTI)	J31	420,- 352,94	420,- 352,94	420,- 352,94	420,- 352,94
Innovationen	Paketbestandteil	mit MwSt. ohne MwSt.			
<b>FlexFix®-Fahrradträgersystem,</b> in Heckstoßfänger integriert, für bis zu 2 Fahrräder (nicht für 1.4 LPG und 1.3 CDTI oder in Verb. mit Anhängerzugvorrichtung, Notlaufrad, Design-Paket Sportive oder OPC Line-Paket)	D8G	590,- 495,80	590,- 495,80	590,- 495,80	590,- 495,80
					
<b>Halogen Kurven- und Abbiegelicht</b> - Dynamisches Kurvenlicht - Statisches Abbiegelicht - Einpark-Ausleuchtung bei Rückwärtsfahrt	TVI	400,- 336,13	400,- 336,13	S	S
<b>Lenkradheizung und Sitzheizung, Fahrer und Beifahrer, mehrstufig schaltbar, inkl.</b> - Lederlenkrad - Geschwindigkeitsregler - Lenkradfernbedienung	oBL	—	520,- 436,97	320,- 268,91	S
In Verb. mit Lederausstattung		—	350,- 294,12	150,- 126,05	—

- = nicht verfügbar   S = Serie   ■ = Unverbindliche Preisempfehlung

Sonderausstattung		Selection	Edition	Color Edition	INNOVATION
<b>Quickheat</b> Schnellheizsystem (nur in Verb. mit Klimaanlage oder Klimatisierungsautomatik; nicht in Verb. mit Standheizung)	C32	260,- 218,49	260,- 218,49	260,- 218,49	260,- 218,49
Ergonomiesitz mit Gütesiegel AGR (Aktion Gesunder Rücken e.V.), <b>Fahrer</b> , inkl. - Länge, Höhe und Sitzneigung einstellbar - Lendenwirbelstütze, elektropneumatisch in Höhe und Länge einstellbar - Ausziehbare Oberschenkelauflage - Kopfstütze, höhen- und neigungseinstellbar (nicht in Verb. mit Funktions-Paket; Serie in Verb. mit Lederausstattung)	AE4	390,- 327,73	390,- 327,73	390,- 327,73	390,- 327,73
					
Ergonomiesitz mit Gütesiegel AGR (Aktion Gesunder Rücken e.V.), <b>Beifahrer</b> , inkl. - Länge, Höhe und Sitzneigung einstellbar - Lendenwirbelstütze, elektropneumatisch in Höhe und Länge einstellbar - Kopfstütze, höhen- und neigungseinstellbar (nicht für 1.3 CDTI; nur in Verb. mit Ergonomiesitz mit Gütesiegel AGR, Fahrer)	A53	295,- 247,90	295,- 247,90	295,- 247,90	295,- 247,90
					
<b>Sicherheit</b>	<b>Paketbestandteil</b>	mit MwSt. ohne MwSt.			
<b>Laderaumnetz</b> zur Montage hinter Fahrer und Beifahrer	AP9	140,- 117,65	140,- 117,65	140,- 117,65	140,- 117,65
<b>Nebelscheinwerfer</b>	T96	175,- 147,06	175,- 147,06	S	S

- = nicht verfügbar   S = Serie   ■ = Unverbindliche Preisempfehlung

Sonderausstattung		Selection	Edition	Color Edition	INNOVATION
Räder	Paketbestandteil	mit MwSt. ohne MwSt.			
4 Designräder 6½ J x 16 im 5-Speichen-Design mit Reifen 205/55 R16 (nicht für 1.3 CDTI)	QN1	—	350,- 294,12	—	(-350,-) (-294,12)
4 Leichtmetallräder 6½ J x 16 im 7-Speichen-Design mit Reifen 205/55 R16	PWB	740,- 621,85	650,- 546,22	—	— <sup>1)</sup>
4 Leichtmetallräder 7 J x 17 im 5-Speichen-Design mit Reifen 225/45 R17 (nicht für 1.3 CDTI)	PWC	—	900,- <sup>2)</sup> 756,30	—	—
4 Leichtmetallräder 7½ J x 18 im 5-Doppelspeichen-Design mit Reifen 225/40 R18 (nicht für 1.3 CDTI)	PWD	—	1.300,- 1.092,44	ohne Mehrpreis	400,- <sup>2)</sup> 336,13
4 BiColor-Leichtmetallräder 7½ J x 18 im 6-Trapezspeichen-Design mit Reifen 225/40 R18 (nicht für 1.3 CDTI)	RT1	—	—	S	650,- 546,22
Notlauftrad, Stahl (nicht für 1.4 LPG und 1.3 CDTI oder in Verb. mit FlexFix®-Fahrradträgersystem; Entfall Reifen-Reparatur-Set)	N65	60,- 50,42	60,- 50,42	60,- 50,42	60,- 50,42
Infotainment	Paketbestandteil	mit MwSt. ohne MwSt.			
<b>Infotainment-Systeme allgemein:</b> 4 x 20 Watt, Dachantenne, geschwindigkeitsabhängige Lautstärke- und Bassregelung, UKW/MW, Autostore, RDS-EON, CD-Laufwerk MP3/WMA-tauglich, Stereoeingang für externe Audiogeräte (Aux-In, Klinkestecker 3,5 mm)					
<b>CD 300</b> Stereo-CD-Radio, Triple Info Display, 4 Lautsprecher <sup>3)</sup> (vorn), 3 x 6 Senderspeicher	UYB	730,- 613,45	S	S	S
<b>CD 400</b> Stereo-CD-Radio, Graphic Info Display, 7 Lautsprecher (vorn und hinten), 6 x 6 Senderspeicher, Doppeltuner	UZZ	880,- 739,50	150,- 126,05	150,- 126,05	150,- 126,05

- = nicht verfügbar   S = Serie   □ = Unverbindliche Preisempfehlung

<sup>1)</sup> Serie für 1.3 CDTI.

<sup>2)</sup> Serie in Verb. mit Design-Paket Sportive.

<sup>3)</sup> 7 Lautsprecher (vorn und hinten) in Verb. mit Parkpilot, Einparkhilfe vorn und hinten.

Sonderausstattung			Selection	Edition	Color Edition	INNOVATION
<b>USB-Schnittstelle</b> für CD 400 Für Wiedergabe und Steuerung von MP3 Playern und iPods	KTA		170,- 142,86	170,- 142,86	170,- 142,86	170,- 142,86
<b>Navi 600 Deutschland</b> Stereo-CD-Radio mit integriertem Navigationssystem, Color Info Display 7“, 7 Lautsprecher (vorn und hinten), 6 x 6 Senderspeicher, Doppeltuner, Graphic Equalizer und USB-Schnittstelle, großes Instrumentendisplay, inkl. digitaler Geschwindigkeitsanzeige Navigation: SD-Card-gestütztes Navigationssystem mit Kartendarstellung in 2D, Straßenkarte Deutschland, GPS-Modul, dynamische Routenführung über Karten- und/oder Pfeildarstellung und Ansage, Kartenanzeige von TMC Meldungen	UCU	Infotainment-Paket	1.630,- 1.369,75	900,- 756,30	900,- 756,30	900,- 756,30
<b>Navi 900 Europa</b> Stereo-CD-Radio mit integriertem Navigationssystem, Color Info Display 7“, 7 Lautsprecher (vorn und hinten), 6 x 6 Senderspeicher, Doppeltuner, Graphic Equalizer und USB-Schnittstelle, großes Instrumentendisplay, inkl. digitaler Geschwindigkeitsanzeige Navigation: SD-Card-gestütztes Navigationssystem mit Kartendarstellung in 2D oder 3D, Straßenkarte für über 30 europäische Länder, GPS-Modul, dynamische Routenführung über Karten- und/oder Pfeildarstellung und Ansage, Kartenanzeige von TMC Meldungen, Sprachsteuerung für Navigation und Audio-Quellen, Tourenplanung, digitaler Reiseführer von MERIAN und Feinschmecker mit über 100.000 Reiseinformationen in den Kategorien Essen & Trinken, Übernachten, Sehenswürdigkeiten, Sport & Freizeit sowie Ausgehen und Shopping	UCW		2.030,- 1.705,88	1.300,- 1.092,44	1.300,- 1.092,44	1.300,- 1.092,44
In Verb. mit Infotainment-Paket			400,- 336,13	400,- 336,13	400,- 336,13	400,- 336,13
<b>Mobiltelefon-Vorbereitung</b> , inkl. - Bluetooth™-Schnittstelle - Sprachsteuerung - Freisprecheinrichtung - Nutzung des Fahrzeugdisplays zur Anzeige von Telefonbuch und Rufliste - Lenkradfernbedienung	UPI/ UPH	Infotainment-Paket	300,- <sup>1)</sup> 252,10	300,- 252,10	300,- 252,10	300,- 252,10
Basisplatte für Mobiltelefon-Vorbereitung zum Anschluss einer telefon-spezifischen Halterung (siehe Zubehör) zur Nutzung der Ladefunktion und der GSM-Antenne	UWI		—	50,- 42,02	50,- 42,02	50,- 42,02

- = nicht verfügbar   S = Serie   = Unverbindliche Preisempfehlung

<sup>1)</sup> Inkl. Komfortlenkrad.

Sonderausstattung		Selection	Edition	Color Edition	INNOVATION
<b>Mobiltelefon-Vorbereitung</b> mit integriertem Telefonmodul für Mobiltelefone mit Bluetooth™ Verbindung im SIM Access Profile (SAP) Modus, inkl. <ul style="list-style-type: none"> <li>- Datenübertragung von der SIM-Karte des Mobiltelefons auf das integrierte Telefonmodul zur Nutzung für Telefonie und SMS</li> <li>- Aktivierung des Standby-Modus auf dem Mobiltelefon, dadurch minimale Akkubelastung und keine elektromagnetische GSM-Strahlung im Fahrzeug</li> <li>- Anzeige telefonie- und SMS-relevanter Informationen über Fahrzeugdisplay</li> <li>- Optimale Sprachqualität durch direkte Verbindung des integrierten Telefonmoduls mit der Außenantenne</li> <li>- Anzeige von Telefonbuch und Rufliste</li> <li>- Anzeige von ein- und ausgehenden SMS (max. 70 Zeichen pro ausgehende SMS)</li> <li>- Sprachsteuerung</li> <li>- Freisprecheinrichtung</li> <li>- Lenkradfernbedienung</li> <li>- Alternativ Nutzung nicht SAP-fähiger Mobiltelefone über Bluetooth™ Hands Free Profile (HFP 1.5) und Phone Book Access Profile (PBAP), ohne Verbindung zur Dachantenne (nicht in Verb. mit Infotainment-System CD 300)</li> </ul>	UPJ	—	390,- 327,73	390,- 327,73	390,- 327,73
<b>Komfort &amp; sonstige Ausstattung</b>	Paketbestandteil	mit MwSt. ohne MwSt.			
<b>Anhängerzugvorrichtung</b> , abnehmbar (nicht für 1.3 CDTI oder in Verb. mit FlexFix®-Fahrradträgersystem, OPC Line-Paket oder Design-Paket Sportive)	V65	670,- 563,03	670,- 563,03	670,- 563,03	670,- 563,03
<b>Anti-Rutsch-Set</b> für Ablagemöglichkeiten	VFU	20,- 16,81	20,- 16,81	20,- 16,81	20,- 16,81
<b>Bordcomputer</b> (nicht für 1.4 LPG)	U68	140,- 117,65	S <sup>1)</sup>	S <sup>1)</sup>	S <sup>1)</sup>
<b>Fensterheber</b> , elektrisch, vorn und hinten, mit <ul style="list-style-type: none"> <li>- Tippfunktion</li> <li>- Einklemmschutz</li> </ul>	A33	—	S	250,- 210,08	S
<b>Fußraummatte</b> n, Gummi, 4-teilig	BF6	40,- 33,61	40,- 33,61	40,- 33,61	40,- 33,61
<b>Fußraumteppiche</b> , Velours, 4-teilig	B50	50,- 42,02	50,- 42,02	50,- 42,02	50,- 42,02

- = nicht verfügbar S = Serie = Unverbindliche Preisempfehlung

<sup>1)</sup> Nicht für 1.4 LPG.

Sonderausstattung		Selection	Edition	Color Edition	INNOVATION
Zusatz- <b>Gepäckraumteppich</b> mit pflegeleichter Nutzseite (rutschhemmend, abwaschbar, öl- und säurebeständig), zur Abdeckung des gesamten Gepäckraumbodens auch bei teilweise oder komplett vorgeklappter Rücksitzlehnen, herausnehmbar, zum Schutz des Stoßfängers beim Be-/ Entladen nach hinten ausklappbar	D7G	95,- 79,83	95,- 79,83	95,- 79,83	95,- 79,83
<b>Geschwindigkeitsregler</b> , inkl. - Lenkradfernbedienung	K34	200,- <sup>1)</sup> 168,07	200,- 168,07	S	S
<b>Klimaanlage</b> , inkl. - Umluftschtung, manuell	C67	1.140,- 957,98	S	S	S
Zwei-Zonen- <b>Klimatisierungsautomatik</b> mit getrennter Temperaturregelung für Fahrer und Beifahrer, inkl. - Umluftschtung, manuell - Automatische Luftverteilung - Sonnenstandssensor	CJ2	—	470,- 394,96	470,- 394,96	470,- 394,96
3. <b>Kopfstützen</b> , hinten Mitte, höheinstellbar	AY5/ AY9	50,- 42,02	50,- 42,02	50,- 42,02	50,- 42,02
<b>Lackierung:</b>					
Sonderfarbe Guacamole sowie Brillant Magmarot		190,- 159,66	190,- 159,66	190,- 159,66	190,- 159,66
Zweischicht-Metallic oder Perleffekt		530,- 445,38	530,- 445,38	530,- 445,38	530,- 445,38
<b>Laderaumwanne</b>	VT9	50,- 42,02	50,- 42,02	50,- 42,02	50,- 42,02
<b>Lederausstattung</b> , Schwarz, inkl. - Sitzkontaktflächen in Leder - Kopfstützen und Türverkleidungen in Ledernachbildung - Ergonomiesitz, mit Gütesiegel AGR, Fahrer - Sitzheizung, Fahrer und Beifahrer, mehrstufig schaltbar (nicht für 1.3 CDTI; nicht in Verb. mit Funktions-Paket)	TACB	—	1.240,- 1.042,02	1.240,- 1.042,02	1.040,- 873,95
<b>Multifunktions-Lederlenkrad</b> , inkl. - Geschwindigkeitsregler - Lenkradfernbedienung	N34	—	360,- 302,52	S	S

- = nicht verfügbar   S = Serie   ■ = Unverbindliche Preisempfehlung

<sup>1)</sup> Nur in Verb. mit Infotainment-Paket oder Mobiltelefon-Vorbereitung.

Sonderausstattung		Selection	Edition	Color Edition	INNOVATION
<b>Panorama-Sonnendach</b> , inkl. - Sonnenschutzrollo, elektrisch bedienbar (nicht für 1.3 CDTI)	CFD	—	650,- 546,22	650,- 546,22	650,- 546,22
<b>Parkpilot</b> , Einparkhilfe vorn und hinten, mit akustischem Warnsignal beim vorwärts und rückwärts Einparken (nur in Verb. mit Infotainment-System)	UD5	520,- 436,97	520,- 436,97	520,- 436,97	S
<b>Raucher-Ausstattung</b> - Aschenbecher - Zigarettenanzünder	DT4	20,- 16,81	20,- 16,81	20,- 16,81	20,- 16,81
<b>Sitzheizung</b> , Fahrer und Beifahrer, mehrstufig schaltbar	KA1	—	225,- 189,08	225,- 189,08	S
<b>Sitzhöhereinstellung</b> , Beifahrer (nicht in Verb. mit Egonomiesitz mit Gütesiegel AGR, Fahrer; Serie mit Ergonomiesitz mit Gütesiegel AGR, Beifahrer)	AG6	Sitz-Funktions- Paket, Fahrer und Beifahrer	50,- 42,02	50,- 42,02	50,- 42,02
<b>Solar Protect®-Wärmeschutzverglasung</b> , im Fond, stark getönt	A14	—	175,- 147,06	S	175,- 147,06
<b>Solar Reflect-Windschutzscheibe</b> (nur in Verb. mit Klimatisierungsautomatik)	A23	—	165,- 138,66	165,- 138,66	165,- 138,66
<b>Standheizung</b> , inkl. - Funkfernbedienung - Aktivierung zeitgesteuert über Zeitschaltuhr (Bedienelement in Funkfernbedienung integriert), wahlweise automatische Berechnung der Betriebsdauer über Temperaturfühler - Automatische Aktivierung von Zuheizfunktion im Fahrbetrieb (nur in Verb. mit Klimatisierungsautomatik; nicht für 1.3 CDTI oder in Verb. mit Quickheat Schnellheizsystem)	K07	—	1.785,- 1.500,-	1.785,- 1.500,-	1.785,- 1.500,-
<b>Steckdose</b> , 12 Volt, im Gepäckraum	KC8	Funktions- Paket	—	20,- 16,81	20,- 16,81

- = nicht verfügbar   S = Serie   ■ = Unverbindliche Preisempfehlung

Zubehör		Selection	Edition	Color Edition	INNOVATION
	Bestell- schlüssel	mit MwSt. ohne MwSt.			
<b>Aufsätze für Original Opel Trägersysteme:</b>					
Heckfahrradträger für Anhängerzugvorrichtung für den Transport von 2 Fahrrädern	1732665	484,- 406,72	484,- 406,72	484,- 406,72	484,- 406,72
Erweiterungssatz für 3. Fahrrad	1732663	106,50 89,50	106,50 89,50	106,50 89,50	106,50 89,50
Basisträger, Aluminium	1732170	189,- 158,82	189,- 158,82	189,- 158,82	189,- 158,82
Einstiegsleisten	1711017	29,50 24,79	29,50 24,79	29,50 24,79	S
Einstiegsleisten, hinten	0164087	25,50 21,43	25,50 21,43	25,50 21,43	25,50 21,43
Felgenschlösser (4 Stück), Diebstahlschutz für Leichtmetallräder	1008514	48,90 41,09	48,90 41,09	48,90 41,09	48,90 41,09
Fußraummatte, Gummi	1724005	50,90 42,77	50,90 42,77	50,90 42,77	50,90 42,77
Fußraumteppiche, Economy, Schwarz	1722007	31,90 26,81	31,90 26,81	31,90 26,81	31,90 26,81
Fußraumteppiche, Velours, Schwarz	1722006	62,90 52,86	62,90 52,86	62,90 52,86	62,90 52,86
Glühlampenset EcoKit	1718056	17,90 15,04	17,90 15,04	17,90 15,04	17,90 15,04
Glühlampenset Premium	1718054	27,50 23,11	27,50 23,11	27,50 23,11	27,50 23,11
<b>Kindersicherheit:</b>					
Opel BABY-SAFE mit ISOFIX-Vorrüstung für Neugeborene und Babys bis zu einem Gewicht von 13 kg	1746532	165,- 138,66	165,- 138,66	165,- 138,66	165,- 138,66
Opel ISOFIX Grundplatte für BABY-SAFE verbindet die werkseitig montierte ISOFIX-Halterung mit BABY-SAFE (notwendig, wenn der BABY-SAFE mit ISOFIX-Anbindung genutzt wird)	1746538	209,- 175,63	209,- 175,63	209,- 175,63	209,- 175,63

- = nicht verfügbar    = Unverbindliche Preisempfehlung



Zubehör		Selection	Edition	Color Edition	INNOVATION
Opel DUO ISOFIX mit oberen Befestigungspunkt für Kinder mit einem Gewicht bis 18 kg	1746008	<b>379,-</b> 318,49	<b>379,-</b> 318,49	<b>379,-</b> 318,49	<b>379,-</b> 318,49
Opel KID Kindersitzsystem, für Kinder mit einem Gewicht von 15 – 36 kg	1746536	<b>161,-</b> 135,29	<b>161,-</b> 135,29	<b>161,-</b> 135,29	<b>161,-</b> 135,29
<b>Ladekantenschutzfolie</b>	1722004	<b>33,90</b> 28,49	<b>33,90</b> 28,49	<b>33,90</b> 28,49	<b>33,90</b> 28,49
<b>Laderaumschale</b>	1722005	<b>50,90</b> 42,77	<b>50,90</b> 42,77	<b>50,90</b> 42,77	<b>50,90</b> 42,77
<b>Laderaumteppich</b> , schwarz oder kakao	1722031/1722032	<b>99,90</b> 83,95	<b>99,90</b> 83,95	<b>99,90</b> 83,95	<b>99,90</b> 83,95
<b>Schmutzfänger</b> , vorn oder hinten	1718018 / 1718020	<b>31,90</b> 26,81	<b>31,90</b> 26,81	<b>31,90</b> 26,81	<b>31,90</b> 26,81
<b>Telefonspezifische Halter</b> für werkseitige Mobiltelefonvorbereitung, passend für bestimmte Handys der Marken Nokia, Siemens, Motorola und Sony Ericsson	ab €	<b>89,50</b> 75,21	<b>89,50</b> 75,21	<b>89,50</b> 75,21	<b>89,50</b> 75,21
<b>Winterkompleträder:</b>					
4 Stahlräder 6½ J x 15 mit Reifen Semperit 195/65 R15 91T (nicht für 1.4 [103 kW] und 1.7 CDTI)	1750032	<b>476,-</b> 400,-	<b>476,-</b> 400,-	<b>476,-</b> 400,-	<b>476,-</b> 400,-
4 Radabdeckungen für Stahlrad 6½ J x 15	1006288	<b>103,60</b> 87,06	<b>103,60</b> 87,06	<b>103,60</b> 87,06	<b>103,60</b> 87,06
4 Stahlräder 6 J x 16 mit Reifen Bridgestone 205/55 R16 94H	1750034	<b>860,-</b> 722,69	<b>860,-</b> 722,69	<b>860,-</b> 722,69	<b>860,-</b> 722,69
4 Radabdeckungen für Stahlrad 6½ J x 16	1006290	<b>106,-</b> 89,08	<b>106,-</b> 89,08	<b>106,-</b> 89,08	<b>106,-</b> 89,08
4 Leichtmetallräder 6½ J x 16 mit Reifen Dunlop 205/55 R16 91T (nicht für 1.7 CDTI)	1750039	<b>912,-</b> 766,39	<b>912,-</b> 766,39	<b>912,-</b> 766,39	<b>912,-</b> 766,39
4 Leichtmetallräder 7 J x 17 mit Reifen Pirelli 225/45 R17 94V	1750042	<b>1.316,-</b> 1.105,88	<b>1.316,-</b> 1.105,88	<b>1.316,-</b> 1.105,88	<b>1.316,-</b> 1.105,88
Schneekette, Thule Medium (CL-10) für Reifengröße 195/65 R15	1791018	<b>129,-</b> 108,40	<b>129,-</b> 108,40	<b>129,-</b> 108,40	<b>129,-</b> 108,40

- = nicht verfügbar ■ = Unverbindliche Preisempfehlung

Die Preisliste enthält lediglich eine Auswahl an Zubehör. Für bestimmte Teile fallen zusätzlich individuelle Einbaukosten an. Mehr Zubehör finden Sie auf [www.opel.de](http://www.opel.de) oder bei Ihrem Opel Service Partner. Bitte erfragen Sie die aktuellen Preise für Winterkompleträder bei Ihrem Opel Partner.

Opel Flex Garantie	Laufzeit 12 Monate / 120.000 km Gesamtleistung	Laufzeit 24 Monate / 150.000 km Gesamtleistung	Laufzeit 36 Monate / 150.000 km Gesamtleistung	Laufzeit 48 Monate / 150.000 km Gesamtleistung
	mit MwSt. ohne MwSt.			
Abschluss bis Erstzulassung (für Schnellentschlossene)	149,- 125,21	369,- 310,08	555,- 466,39	749,- 629,41
Fahrzeuge bis 24 Monate nach Erstzulassung <sup>1)</sup>	183,- 153,78	435,- 365,55	645,- 542,02	856,- 719,33

Ein Angebot gemäß den näheren Bedingungen der CG Car-Garantie Versicherungs-AG. Weitere Informationen finden Sie auf der Opel Service Seite und im Internet unter "www.opel.de".

### Die Opel Anschlussgarantie für Großkunden mit Lieferabkommen!

Die volle Kosten- und Planungssicherheit im Fuhrparkmanagement – mit der **Opel Anschlussgarantie für Groß- und Gewerbekunden.**

Verlängern Sie einfach den zweijährigen Garantieschutz für Ihr neues Opel Flottenmodell **wahlweise für das dritte bzw. das dritte und vierte Jahr.** Damit entfällt das Ausgabenrisiko für Material- und Lohnkosten bei garantiebedingten Reparaturfällen.

Und weil Sie am besten wissen, wie viele Kilometer Ihre Flottenfahrzeuge im Jahr zurücklegen, können Sie auch noch aus **vier Laufleistungs-Varianten** wählen. Somit ist auch **Variabilität garantiert** – und Sie können sicher sein, dass dieses attraktive Servicepaket perfekt zu Ihrem Fuhrparkprofil passt.

Als weiteres Plus profitieren Sie von **steigenden Wiederverkaufswerten**, denn die Anschlussgarantie ist nicht halter-, sondern fahrzeuggebunden.

Weitere Informationen erhalten Sie bei Ihrem Opel-Partner.

**Mehr Auto. Mehr Garantie. Mehr Sicherheit.**

<sup>1)</sup> Bis maximal 40.000 km Gesamtleistung zum Zeitpunkt der Garantieübergabe.

Maße und Gewichte	
<b>Wagenabmessungen in mm</b>	
Länge	4288
Breite mit aus-/ eingeklappten Außenspiegeln	1994 / 1912
Höhe (bei Leergewicht)	1615
Radstand	2644
Spurweite, vorn	1488
Spurweite, hinten	1509
<b>Wendekreis in m</b>	
Wand zu Wand	11,48
Bordstein zu Bordstein	11,06
<b>Gepäckraumabmessungen in mm</b>	
Länge am Boden bis Rücksitzlehne	815
Länge am Boden bei vorgeklappter Rücksitzlehne	1642
Breite am Radeinbau	1038
Breite maximal	1052
Höhe der Ladekante	669
Öffnungshöhe	791
Öffnungsbreite	1038 - 1086
<b>Gepäckrauminhalt in l nach ISO 3832</b>	
Nur Gepäckraum bis Oberkante Hintersitzrückenlehne	400
Bei vorgeklappter Rücksitzlehne bis Oberkante Vordersitzrückenlehne	920
Bei vorgeklappter Rücksitzlehne bis unters Dach	1500

## Maße und Gewichte

Gewichte und Achslasten in kg	
Leergewicht inkl. Fahrer (nach 70/156/EWG)	1361
Zulässiges Gesamtgewicht	1890
Zuladung	529
Zulässige Achslast, vorn	985
Zulässige Achslast, hinten	950
Zulässige Dachlast <sup>1)</sup>	60

Alle Werte beziehen sich auf das EU-Basismodell mit serienmäßiger Ausstattung. Zusätzliche Ausstattungen können das Leergewicht und in manchen Fällen auch die zulässigen Achslasten sowie das zulässige Gesamtgewicht erhöhen bzw. die Zuladung reduzieren.

Alle Maße in mm

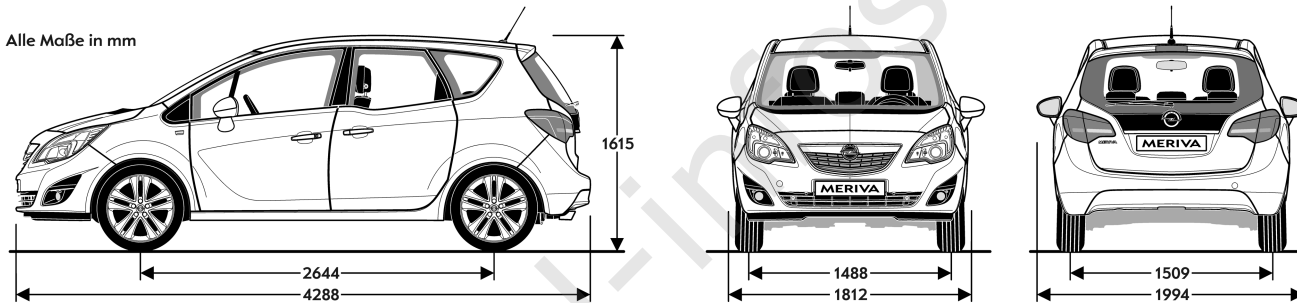

<sup>1)</sup> Unter Berücksichtigung des zulässigen Gesamtgewichts. Aus Sicherheitsgründen wird empfohlen, mit Dachlast nicht schneller als 120 km/h zu fahren.

Meriva								
5-Gang-Schaltgetriebe	Höchstgeschwindigkeit in km/h	Beschleunigung von 0 – 100 km/h in Sekunden	Elastizität 80 – 120 km/h im 5. Gang in Sekunden	Kraftstoffverbrauch in l / 100 km			CO2 Emission in g / km kombiniert	Effizienzklasse
				Innerstädtisch	Außerstädtisch	Kombiniert		
1.4 (74 kW)	177	13,9	32,0	7,8	5,1	6,1	143	C
1.4 ecoFLEX (74 kW) mit Start/Stop	177	13,9	32,0	6,9	5,0	5,7	134	C
1.4 ecoFLEX (88 kW)	188	11,5	17,2	7,8	4,8	5,9	139	C
1.4 ecoFLEX (88 kW) mit Start/Stop	188	11,5	17,2	7,2	4,8	5,7	134	C
1.4 LPG ecoFLEX im Benzinbetrieb	188	11,5	17,2	8,3	5,0	6,2	146	C
1.4 LPG ecoFLEX im Autogasbetrieb	187	11,8	18,0	10,1	6,2	7,6	124	B
1.3 CDTI ecoFLEX	168	13,8	24,5	5,6	3,9	4,5	119	B
1.3 CDTI ecoFLEX mit Start/Stop	168	13,8	24,5	4,8	3,7	4,1	109	A
6-Gang-Schaltgetriebe								
1.4 (88 kW)	188	11,5	12,5	8,4	5,3	6,4	151	D
1.4 ecoFLEX (88 kW) mit Start/Stop	188	11,5	12,5	8,0	5,2	6,2	146	C
1.4 (103 kW)	196	10,3	12,5	8,4	5,3	6,4	151	D
1.4 ecoFLEX (103 kW) mit Start/Stop	196	10,3	12,5	8,0	5,2	6,2	146	C
1.7 CDTI (81 kW)	182	11,8	10,9	6,5	4,5	5,3	139	B
1.7 CDTI ecoFLEX (81 kW) mit Start/Stop	182	11,8	10,9	5,7	4,4	4,9	129	B
1.7 CDTI (96 kW)	196	9,9	9,7	6,5	4,5	5,3	139	B
1.7 CDTI ecoFLEX (96 kW) mit Start/Stop	196	9,9	9,7	5,7	4,4	4,9	129	B
6-Stufen-Automatik								
1.4 (88 kW)	185	11,9	-	9,9	5,6	7,2	169	E
1.7 CDTI (81 kW)	178	12,9	-	7,9	5,0	6,1	160	D

Alle Werte beziehen sich auf das EU-Basismodell mit serienmäßiger Ausstattung. Die angegebenen Werte wurden nach den vorgeschriebenen Messverfahren (gemäß VO (EG) Nr. 715/2007) unter Berücksichtigung des in Übereinstimmung mit dieser Vorschrift festgelegte Fahrzeugleergewicht ermittelt. Zusätzliche Ausstattungen können zu geringfügig höheren als den angegebenen Verbrauchs- sowie CO<sub>2</sub>-Werten führen. Sie können außerdem das Leergewicht und in manchen Fällen auch die zulässigen Achslasten sowie das zulässige Gesamtgewicht erhöhen bzw. die zulässige Anhängelast reduzieren. Folglich können sie die Höchstgeschwindigkeit vermindern und die Beschleunigungszeit erhöhen. Die angegebenen Fahrleistungen sind erreichbar bei Leergewicht (ohne Fahrer) plus 200 kg Zuladung.

Benzin-Motoren	1.4	1.4 ecoFLEX	1.4 mit 6-Stufen-Automatik	1.4	1.4	1.4 LPG <sup>1)</sup>
Schadstoffarm nach	EURO5	EURO5	EURO5	EURO5	EURO5	EURO5
Kraftstoff	Super	Super	Super	Super	Super	Autogas
Anzahl der Zylinder	4	4	4	4	4	4
Hubraum	1398	1364	1364	1364	1364	1364
Max. Leistung in kW (PS)/bei min <sup>-1</sup>	74 (100) / 6000	88 (120) / 4800–6000	88 (120) / 4800–6000	88 (120) / 4200–6000	103 (140) / 4900–6000	88 (120) / 4800–6000
Max. Drehmoment in Nm/bei min <sup>-1</sup>	130 / 4000	175 / 1750–4800	200 / 1750–4800	200 / 1850–4200	200 / 1850–4900 <sup>2)</sup>	175 / 1750–4800
Kraftstofftank-Füllmenge in l	54	54	54	54	54	48
<b>Anhängelast in kg</b>						
ungebremst	670	680	folgt	680	680	680
gebremst bei 10% Prüfsteigung	850	1150	folgt	1150	1300	1150
gebremst bei 12% Prüfsteigung	750	1050	folgt	1030	1200	1050

<sup>1)</sup> Werte beziehen sich auf Autogasbetrieb. Für den Benzinbetrieb gelten die Werte analog 1.4 ecoFLEX.

<sup>2)</sup> 220 Nm mit Overboost Funktion.

Diesel-Motoren	1.3 CDTI ecoFLEX	1.7 CDTI	1.7 CDTI mit 6-Stufen-Automatik	1.7 CDTI
Schadstoffarm nach	EURO5	EURO5	EURO5	EURO5
Kraftstoff	Diesel	Diesel	Diesel	Diesel
Anzahl der Zylinder	4	4	4	4
Hubraum	1248	1686	1686	1686
Max. Leistung in kW (PS)/bei min <sup>-1</sup>	70 (95) / 4000	81 (110) / 4000	81 (110) / 3600	96 (130) / 4000
Max. Drehmoment in Nm/bei min <sup>-1</sup>	180 / 1750 – 3500	280 / 1750 – 2500	280 / 2300	300 / 2000 – 2500
Kraftstofftank-Füllmenge in l	54	54	54	54
<b>Anhängelast in kg</b>				
ungebremst	–	740	740	740
gebremst bei 10% Prüfsteigung	–	1300	–	1300
gebremst bei 12% Prüfsteigung	–	1100	1200	1200

Alle Werte beziehen sich auf das EU-Basismodell mit serienmäßiger Ausstattung. Zusätzliche Ausstattungen können die zulässigen Anhängelasten reduzieren.

# Opel Service

## Europaweiter Kundenservice.

In ganz Europa stehen über 6.000 Opel-Servicebetriebe bereit, um Sie individuell, fach- und termingerecht zu betreuen.

## Opel Mobilservice.

Wo immer Sie unterwegs sind, der Opel Mobilservice hilft Ihnen weiter. In über 40 europäischen Ländern – rund um die Uhr. Mit starken Leistungen wie Pannenhilfe, Abschleppdienst, Mietwagenservice, Hotelunterbringung oder Organisation Ihrer Weiterreise per Bahn oder Flugzeug. Für nähere Informationen, insbesondere zur Laufzeit und Abwicklung, wenden Sie sich bitte an ihren Opel Partner.

## Finanzierungsangebote.

Die GMAC Bank GmbH bietet Ihnen auf Basis von SmartBuy Ihre Finanzierung nach Maß.

## Leasingangebote.

SmartLease ist der flexibelste Weg zum Fahrzeug Ihrer Wahl. Sonderzahlung, monatliche Raten, Vertragslaufzeit und Kilometerleistung lassen sich individuell vereinbaren.

## Opel Autoversicherung.

Wir empfehlen Ihnen den Abschluss der Opel Autoversicherung über die Opel Händler VersicherungsService GmbH (Versicherer: Allianz Versicherungs-AG). So haben Sie im Schadensfall Anspruch auf die Reparatur beim Opel Service Partner und die Verwendung von Opel Original Teilen. Ihr Opel Partner macht Ihnen gerne ein unverbindliches Angebot.

## Opel Rent Mietwagenservice.

Bei Bedarf hält Sie Opel rent mobil, wenn Ihr Fahrzeug, bedingt durch einen Werkstattaufenthalt, einmal ausfallen sollte.

## Teile- und Zubehörservice.

Alles, was Ihren Opel noch praktischer, komfortabler oder auch individueller macht, gibt es im Opel Shop.

## Neuwagengarantie.

Diese Garantie gilt für alle Pkw und Nutzfahrzeuge gemäß den zugrunde liegenden Garantiebedingungen für 24 Monate ab Erstzulassung bzw. Lieferung durch den erstausliefernden Opel Vertragshändler, je nachdem, welches Datum früher liegt - ohne Kilometerbegrenzung.

## Opel Flex Garantie.

Die Opel Flex-Garantie\* kann innerhalb von 24 Monaten nach Erstzulassung eines Neuwagens erworben werden. Beim Abschluss darf eine Laufleistung von 40.000 km nicht überschritten sein. Die Opel Flex-Garantie passt sich mit Garantielaufzeiten von 12, 24, 36 und 48 Monaten perfekt den individuellen Kundenbedürfnissen an. Für Schnellentschlossene, welche die Garantie direkt mit dem Neuwagenkauf abschließen, bietet sie einen erheblichen Preisvorteil. Die Opel Flex Garantie umfasst die wichtigsten Baugruppen und beginnt am ersten Tag des dritten Jahres ab Erstzulassung. Mehr Informationen finden Sie unter [www.opel.de](http://www.opel.de)

## 12 Jahre Garantie gegen Durchrostung.

Opel gibt Ihnen die sichere Langzeitgarantie gegen Durchrostung gemäß den dafür geltenden Garantiebedingungen. Sie brauchen hierzu lediglich die jährlich vorgesehenen Korrosionsschutzprüfungen von einem Opel Service Partner durchführen zu lassen. Die Korrosionsschutzprüfung ist in den regelmäßigen Serviceüberprüfungen / Inspektionen bei einem Opel Service Partner ohne Mehrkosten enthalten oder gesondert bei einem Opel Service Partner in Auftrag zu geben.

## Opel in den neuen Medien.

Auch im Internet können Sie sich unter [www.opel.de](http://www.opel.de) Ihr individuelles Fahrzeug mit dem Konfigurator zusammenstellen. Sie finden dort aktuelle Informationen zu Modellen, Varianten, Preisen, Recycling und Serviceleistungen der Adam Opel AG.

## Recycling.

Informationen über die recyclinggerechte Konstruktion, über Altfahrzeug-Rücknahmestellen und das Recycling von Altfahrzeugen finden Sie im Internet unter [www.opel.de](http://www.opel.de)

\*Anschlussgarantie gemäß den näheren Garantiebedingungen der CG Car-Garantie Versicherungs-AG.



Wir leben Autos.

Best.-Nr.: 01/01041/1201

Auf umweltfreundlichem, chlorfreiem Papier gedruckt.

ADAM OPEL AG, Rüsselsheim

Alle Preisangaben sind unverbindliche Preisempfehlungen ab Werk, mit und ohne Mehrwertsteuer. Die unverbindlichen Preisempfehlungen für Sonderausstattungen gelten nur bei werkseitigem Einbau bzw. werkseitiger Lieferung. Der Inhalt entspricht dem Stand bei Drucklegung (04/12). Wir behalten uns Änderungen von Konstruktion und Ausstattung vor. Außerhalb der Bundesrepublik Deutschland können Angebot, Technik und Ausstattung unserer Fahrzeuge abweichen. Bitte informieren Sie sich über die genaue Ausstattung unserer Fahrzeuge bei Ihrem Opel Partner. Weitere Informationen über Opel und den Opel Versicherungsservice unter [www.opel.de](http://www.opel.de). InfoService: 01805-5510