

**OPEL** Insignia



















**OPEL** Insignia Sports Tourer















Preise, Ausstattungen & technische Daten

22. November 2010

opel-infos.de

## Der Insignia erhielt über 40 internationale Auszeichnungen

Sicherheitspreis Genius 2010 Allianz	 Allianz Sicherheitspreis Genius	Gelber Engel 2009 ADAC	
European Car of the Year 2009 Auto Car		OPC Sports Tourer Sportscar des Jahres 2009 Auto Bild sportcars	
Plus X Award Media Society Network	 PLUS X AWARD Innovation	Fleet Car of the year 2009 Der Firmenwagen	
DESIGNBEST 2009 AUTOBEST	 DESIGNBEST 2009	Großer Österreichischer Automobilpreis Arbö	
Red dot design award 2009 Red dot	 redden design award product design 2009	Fleet Car of the year 2009 LeasePlan	
Eurostar 2009 Automotive News	 Automotive News EUROSTARS 2009	Aurel Persu (Best Aerodynamics) 2009 Auto Mondial	
Auto der Vernunft 2009 Super Illu / Guter Rat	 AUTO DER VERNUFT 2009	Klaxon Award 2009 Klaxon	
Internet Auto award 2009 (Europe's most popular car) AutoScout 24	 AUTO SCOUT24	Business car of the year 2009 Finance	
Auto Bild Design Award 2009 Auto Bild	 AUTO BILD DESIGN AWARD 2009	Family Car of the year 2009 Zurnal 24	
Autonis Award 2009 auto motor und sport	 auto motor und sport autonis LESERWANL. BESTE DESIGN-NEUHEIT 2009 KATEGORIE MITTELKLASSE	Executive Car of the year 2008 TopGear Magazine	

<p><b>Best Safety Choice award 2009</b> Centro Zaragossa</p>		<p><b>Auto Bild Design Award 2009</b> Auto Swiat</p>	
<p><b>Editor's Choice Award 2008</b> Fleet World</p>		<p><b>Bulgarian Car of the Year</b> Jury of 35 journalists</p>	
<p><b>CROAUTO Croation Car of the year 2009</b> Auto Klub</p>		<p><b>Best Car 2009</b> Auto Motor si Sport</p>	
<p><b>Executive Car of the year 2009</b> Fleet Magazine</p>		<p><b>MOST BEAUTIFUL CAR OF THE YEAR 2009</b> Benzin.sk</p>	
<p><b>Best Estate Wagon 2009</b> Auto Express</p>		<p><b>AutoVot 2009</b> Automarket</p>	
<p><b>Best Company Car of the Year 2009</b> Bilavisen and Business Denmark</p>		<p><b>Ist local award</b> otohaber</p>	
<p><b>Family Car of the year 2009 &amp; 2010</b> New Car Magazine &amp; Car BuyersGuide</p>		<p><b>Best Car of the Year</b> Auto triti magazine</p>	
<p><b>Testcar of the year 2009</b> Az Auto and Inforadio</p>		<p><b>2010 Car of the Year</b> Ukraine</p>	
<p><b>Lease Car of the year</b> ING Car Lease</p>		<p><b>Auto Nr. 1</b> Auto Swiat - Axel Springer</p>	
<p><b>Ambition Prize - Business car</b> Automobil Management.</p>		<p><b>Sicherheitsauszeichnung "Euro NCAP Advanced Reward"</b> Verbraucherschutzorganisation Euro NCAP</p>	

Insignia, 4-türig				Selection	Design Edition	Sport	INNOVATION
	Motor		Getriebe	mit MwSt. ohne MwSt.	mit MwSt. ohne MwSt.	mit MwSt. ohne MwSt.	mit MwSt. ohne MwSt.
Benzin	1.6 ECOTEC® 85 kW (115 PS)		6-Gang	23.330,- 19.605,04	26.675,- 22.415,97	-	-
	1.8 ECOTEC® 103 kW (140 PS)		6-Gang	25.630,- 21.537,82	28.975,- 24.348,74	30.210,- 25.386,55	31.580,- 26.537,82
	1.6 Turbo ECOTEC® 132 kW (180 PS)		6-Gang	-	30.875,- 25.945,38	32.110,- 26.983,19	33.480,- 28.134,45
	2.0 Turbo ECOTEC® 162 kW (220 PS)		6-Gang	-	32.975,- 27.710,08	34.210,- 28.747,90	35.580,- 29.899,16
	2.0 Turbo ECOTEC® 162 kW (220 PS)		6-Gang 4x4 Allradantrieb	-	36.155,- 30.382,35	36.460,- 30.638,66	38.760,- 32.571,43
	2.0 Turbo ECOTEC® 162 kW (220 PS)		6-Stufen-Automatik	-	35.025,- 29.432,77	36.260,- 30.470,59	37.630,- 31.621,85
	2.0 Turbo ECOTEC® 162 kW (220 PS)		6-Stufen-Automatik 4x4 Allradantrieb	-	38.205,- 32.105,04	38.510,- 32.361,34	40.810,- 34.294,12
	2.8 V6 Turbo ECOTEC® 191 kW (260 PS)		6-Gang 4x4 Allradantrieb	-	-	38.260,- 32.151,26	40.560,- 34.084,03
	2.8 V6 Turbo ECOTEC® 191 kW (260 PS)		6-Stufen-Automatik 4x4 Allradantrieb	-	-	40.310,- 33.873,95	42.610,- 35.806,72
E85	2.0 Turbo Bio-Ethanol E85 162 kW (220 PS)		6-Gang	-	33.475,- 28.130,25	34.710,- 29.168,07	36.080,- 30.319,33

Insignia, 4-türig				Selection	Design Edition	Sport	INNOVATION
	Motor		Getriebe	mit MwSt. ohne MwSt.	mit MwSt. ohne MwSt.	mit MwSt. ohne MwSt.	mit MwSt. ohne MwSt.
Diesel	2.0 CDTI ECOTEC® 81 kW (110 PS)	mit DPF	6-Gang	24.930,- 20.949,58	28.275,- 23.760,50	-	-
	2.0 CDTI ECOTEC® 96 kW (130 PS)	mit DPF	6-Gang	26.280,- 22.084,03	29.625,- 24.894,96	30.860,- 25.932,77	32.230,- 27.084,03
	2.0 CDTI ECOTEC® 96 kW (130 PS)	mit DPF	6-Stufen-Automatik	28.330,- 23.806,72	31.675,- 26.617,65	32.910,- 27.655,46	34.280,- 28.806,72
	2.0 CDTI 96 kW (130 PS)	mit DPF	6-Gang	26.630,- 22.378,15	29.975,- 25.189,08	31.210,- <sup>1)</sup> 26.226,89	32.580,- 27.378,15
	2.0 CDTI ECOTEC® 118 kW (160 PS)	mit DPF	6-Gang	-	30.725,- 25.819,33	31.960,- 26.857,14	33.330,- 28.008,40
	2.0 CDTI ECOTEC® 118 kW (160 PS)	mit DPF	6-Gang 4x4 Allradantrieb	-	33.905,- 28.491,60	34.210,- 28.747,90	36.510,- 30.680,67
	2.0 CDTI ECOTEC® 118 kW (160 PS)	mit DPF	6-Stufen-Automatik	-	32.775,- 27.542,02	34.010,- 28.579,83	35.380,- 29.731,09
	2.0 CDTI ECOTEC® 118 kW (160 PS)	mit DPF	6-Stufen-Automatik 4x4 Allradantrieb	-	35.955,- 30.214,29	36.260,- 30.470,59	38.560,- 32.403,36
	2.0 CDTI 118 kW (160 PS)	mit DPF	6-Gang	27.730,- 23.302,52	31.075,- 26.113,45	32.310,- <sup>1)</sup> 27.151,26	33.680,- 28.302,52

<sup>1)</sup> Voraussichtlich lieferbar 1. Quartal 2011.

Insignia, 5-türig				Selection	Design Edition	Sport	INNOVATION
	Motor		Getriebe	mit MwSt. ohne MwSt.	mit MwSt. ohne MwSt.	mit MwSt. ohne MwSt.	mit MwSt. ohne MwSt.
Benzin	1.6 ECOTEC® 85 kW (115 PS)		6-Gang	23.720,- 19.932,77	27.065,- 22.743,70	-	-
	1.8 ECOTEC® 103 kW (140 PS)		6-Gang	26.020,- 21.865,55	29.365,- 24.676,47	30.600,- 25.714,29	31.970,- 26.865,55
	1.6 Turbo ECOTEC® 132 kW (180 PS)		6-Gang	-	31.265,- 26.273,11	32.500,- 27.310,92	33.870,- 28.462,18
	2.0 Turbo ECOTEC® 162 kW (220 PS)		6-Gang	-	33.365,- 28.037,82	34.600,- 29.075,63	35.970,- 30.226,89
	2.0 Turbo ECOTEC® 162 kW (220 PS)		6-Gang 4x4 Allradantrieb	-	36.545,- 30.710,08	36.850,- 30.966,39	39.150,- 32.899,16
	2.0 Turbo ECOTEC® 162 kW (220 PS)		6-Stufen-Automatik	-	35.415,- 29.760,50	36.650,- 30.798,32	38.020,- 31.949,58
	2.0 Turbo ECOTEC® 162 kW (220 PS)		6-Stufen-Automatik 4x4 Allradantrieb	-	38.595,- 32.432,77	38.900,- 32.689,08	41.200,- 34.621,85
	2.8 V6 Turbo ECOTEC® 191 kW (260 PS)		6-Gang 4x4 Allradantrieb	-	-	38.650,- 32.478,99	40.950,- 34.411,76
	2.8 V6 Turbo ECOTEC® 191 kW (260 PS)		6-Stufen-Automatik 4x4 Allradantrieb	-	-	40.700,- 34.201,68	43.000,- 36.134,45
E85	2.0 Turbo Bio-Ethanol E85 162 kW (220 PS)		6-Gang	-	33.865,- 28.457,98	35.100,- 29.495,80	36.470,- 30.647,06

Insignia, 5-türig				Selection	Design Edition	Sport	INNOVATION
	Motor		Getriebe	mit MwSt. ohne MwSt.	mit MwSt. ohne MwSt.	mit MwSt. ohne MwSt.	mit MwSt. ohne MwSt.
Diesel	2.0 CDTI ECOTEC® 81 kW (110 PS)	mit DPF	6-Gang	25.320,- 21.277,31	28.665,- 24.088,24	-	-
	2.0 CDTI ECOTEC® 96 kW (130 PS)	mit DPF	6-Gang	26.670,- 22.411,76	30.015,- 25.222,69	31.250,- 26.260,50	32.620,- 27.411,76
	2.0 CDTI ECOTEC® 96 kW (130 PS)	mit DPF	6-Stufen-Automatik	28.720,- 24.134,45	32.065,- 26.945,38	33.300,- 27.983,19	34.670,- 29.134,45
	2.0 CDTI 96 kW (130 PS)	mit DPF	6-Gang	27.020,- 22.705,88	30.365,- 25.516,81	31.600,- <sup>1)</sup> 26.554,62	32.970,- 27.705,88
	2.0 CDTI ECOTEC® 118 kW (160 PS)	mit DPF	6-Gang	-	31.115,- 26.147,06	32.350,- 27.184,87	33.720,- 28.336,13
	2.0 CDTI ECOTEC® 118 kW (160 PS)	mit DPF	6-Gang 4x4 Allradantrieb	-	34.295,- 28.819,33	34.600,- 29.075,63	36.900,- 31.008,40
	2.0 CDTI ECOTEC® 118 kW (160 PS)	mit DPF	6-Stufen-Automatik	-	33.165,- 27.869,75	34.400,- 28.907,56	35.770,- 30.058,82
	2.0 CDTI ECOTEC® 118 kW (160 PS)	mit DPF	6-Stufen-Automatik 4x4 Allradantrieb	-	36.345,- 30.542,02	36.650,- 30.798,32	38.950,- 32.731,09
	2.0 CDTI 118 kW (160 PS)	mit DPF	6-Gang	28.120,- 23.630,25	31.465,- 26.441,18	32.700,- <sup>1)</sup> 27.478,99	34.070,- 28.630,25

<sup>1)</sup> Voraussichtlich lieferbar 1. Quartal 2011.

Insignia Sports Tourer				Selection	Design Edition	Sport	INNOVATION
	Motor		Getriebe	mit MwSt. ohne MwSt.	mit MwSt. ohne MwSt.	mit MwSt. ohne MwSt.	mit MwSt. ohne MwSt.
Benzin	1.6 ECOTEC® 85 kW (115 PS)		6-Gang	24.520,- 20.605,04	27.915,- 23.457,98	-	-
	1.8 ECOTEC® 103 kW (140 PS)		6-Gang	26.820,- 22.537,82	30.215,- 25.390,76	31.685,- 26.626,05	33.405,- 28.071,43
	1.6 Turbo ECOTEC® 132 kW (180 PS)		6-Gang	-	32.115,- 26.987,39	33.585,- 28.222,69	35.305,- 29.668,07
	2.0 Turbo ECOTEC® 162 kW (220 PS)		6-Gang	-	34.215,- 28.752,10	35.685,- 29.987,39	37.405,- 31.432,77
	2.0 Turbo ECOTEC® 162 kW (220 PS)		6-Gang 4x4 Allradantrieb	-	37.395,- 31.424,37	37.935,- 31.878,15	40.585,- 34.105,04
	2.0 Turbo ECOTEC® 162 kW (220 PS)		6-Stufen-Automatik	-	36.265,- 30.474,79	37.735,- 31.710,08	39.455,- 33.155,46
	2.0 Turbo ECOTEC® 162 kW (220 PS)		6-Stufen-Automatik 4x4 Allradantrieb	-	39.445,- 33.147,06	39.985,- 33.600,84	42.635,- 35.827,73
	2.8 V6 Turbo ECOTEC® 191 kW (260 PS)		6-Gang 4x4 Allradantrieb	-	-	39.735,- 33.390,76	42.385,- 35.617,65
	2.8 V6 Turbo ECOTEC® 191 kW (260 PS)		6-Stufen-Automatik 4x4 Allradantrieb	-	-	41.785,- 35.113,45	44.435,- 37.340,34
E85	2.0 Turbo Bio-Ethanol E85 162 kW (220 PS)		6-Gang	-	34.715,- 29.172,27	36.185,- 30.407,56	37.905,- 31.852,94



Insignia Sports Tourer				Selection	Design Edition	Sport	INNOVATION
	Motor		Getriebe	mit MwSt. ohne MwSt.	mit MwSt. ohne MwSt.	mit MwSt. ohne MwSt.	mit MwSt. ohne MwSt.
	Diesel	2.0 CDTI ECOTEC® 81 kW (110 PS)		mit DPF	6-Gang	26.120,- 21.949,58	29.515,- 24.802,52
2.0 CDTI ECOTEC® 96 kW (130 PS)		mit DPF	6-Gang	27.470,- 23.084,03	30.865,- 25.936,97	32.335,- 27.172,27	34.055,- 28.617,65
2.0 CDTI ECOTEC® 96 kW (130 PS)		mit DPF	6-Stufen-Automatik	29.520,- 24.806,72	32.915,- 27.659,66	34.385,- 28.894,96	36.105,- 30.340,34
2.0 CDTI 96 kW (130 PS)		mit DPF	6-Gang	27.820,- 23.378,15	31.215,- 26.231,09	32.685,- <sup>1)</sup> 27.466,39	34.405,- 28.911,76
2.0 CDTI ECOTEC® 118 kW (160 PS)		mit DPF	6-Gang	-	31.965,- 26.861,34	33.435,- 28.096,64	35.155,- 29.542,02
2.0 CDTI ECOTEC® 118 kW (160 PS)		mit DPF	6-Gang 4x4 Allradantrieb	-	35.145,- 29.533,61	35.685,- 29.987,39	38.335,- 32.214,29
2.0 CDTI ECOTEC® 118 kW (160 PS)		mit DPF	6-Stufen-Automatik	-	34.015,- 28.584,03	35.485,- 29.819,33	37.205,- 31.264,71
2.0 CDTI ECOTEC® 118 kW (160 PS)		mit DPF	6-Stufen-Automatik 4x4 Allradantrieb	-	37.195,- 31.256,30	37.735,- 31.710,08	40.385,- 33.936,97
2.0 CDTI 118 kW (160 PS)		mit DPF	6-Gang	28.920,- 24.302,52	32.315,- 27.155,46	33.785,- <sup>1)</sup> 28.390,76	35.505,- 29.836,13

<sup>1)</sup> Voraussichtlich lieferbar 1. Quartal 2011.

## Allgemeine Serienausstattung

Sicherheit	Infotainment
<b>Adaptiver 4x4 Allradantrieb</b> mit FlexRide Premium-Fahrwerk und Adaptivem Sportdifferenzial und Schriftzug „4x4“ (für 2.8 V6 Turbo, wahlweise 2.0 Turbo und 2.0 CDTI [118 kW])	Stereo-CD-Radio <b>CD 400</b> mit Graphic Info Display und Dachantenne
<b>Adaptives Bremslicht</b>	<b>Komfort &amp; sonstige Ausstattung</b>
<b>Airbagsystem:</b> - Frontairbags (mehrstufig) und Seitenairbags, Fahrer und Beifahrer - Front- und Seitenairbag, Beifahrer, deaktivierbar - Kopfairbags, vorn und hinten außen	<b>Ablagefächer:</b> - Ablagefach in der Mittelkonsole - Taschen in vorderen Türen, geeignet für 1,5 Liter Getränkeflaschen - Taschen in hinteren Türen - Ablagefach Fahrerseite - Getränkehalter in der Mittelkonsole - Handschuhfach, beleuchtet
<b>Antiblockiersystem (ABS)</b> mit Kurvenbremskontrolle (CBC) und Bremsassistent	<b>Außenspiegel</b> , elektrisch einstell- und beheizbar, manuell anklappbar, Fahrerseite asphärisch geformt, Gehäuse in Wagenfarbe lackiert
<b>Automatische Aktivierung des Warnblinkers</b> und Entriegelung der Türen nach Auslösung von Airbag oder Gurtstraffer	<b>Batterieentladeschutz</b>
<b>Elektronische Bremskraftverteilung (EBV)</b>	<b>Bordcomputer</b>
<b>Elektronisches Stabilitätsprogramm Plus (ESP<sup>Plus</sup>)</b>	<b>Dachreling</b> , Schwarz (nur Sports Tourer)
<b>FlexRide Premium-Fahrwerk</b> (für 2.8 V6 Turbo): Innovatives Fahrwerksystem mit adaptiver Fahrstilerkennung (DMC) und drei wählbaren Fahrmodi Standard, Sport (personalisierbar) und Tour	<b>Dekorleisten</b> , Titaniumdesign
<b>Frontantrieb</b>	<b>Dieselpartikelfilter (DPF)</b> , wartungsfrei (für alle Dieselmotoren)
<b>Fußgängerschutz</b>	<b>Doppeltonhorn</b>
Dreipunktsicherheitsgurte auf allen Plätzen, <b>Gurtkraftbegrenzer</b> und pyrotechnische Gurtschlossstraffer, vorn, doppelter <b>Gurtstraffer</b> , vorn und <b>Gurtwarner</b> , vorn	<b>Drehzahlmesser</b>
<b>Kindersicherung</b> in den hinteren Türen, manuell	Halogen- <b>Frontscheinwerfer</b> mit Leuchtweitenregulierung
Aktive <b>Kopfstützen</b> , vorn, höhen- und neigungseinstellbar, 3 <b>Kopfstützen</b> hinten, höheneinstellbar	<b>Fensterheber</b> , elektrisch, vorn, mit Tippfunktion und Einklemmschutz
<b>Seitenaufprallschutz</b>	<b>Fußraumbeleuchtung</b> , vorn
Auskuppelnde <b>Sicherheitspedale</b> PRS (Pedal Release System)	<b>Gepäckraumabdeckung</b> , ausziehbar mit Komfortbedienung (nur für Sports Tourer)
<b>Tagfahrlicht</b>	<b>Gepäckraumladekante</b> , Edelstahl (nur für Sports Tourer)
<b>Traktionskontrolle</b> mit Motor- und Bremseingriff (TC <sup>Plus</sup> )	<b>Innen- und Leseleuchten</b> , vorn und hinten
<b>Vorrüstung</b> für Kindersitzbefestigungs-System ISOFIX, hinten	<b>Karosserie</b> , doppelseitige Verzinkung aller korrosionsgefährdeten Teile
<b>Vorrüstung</b> für Sicherheitsnetzbefestigung für 2. Reihe (nur für Sports Tourer)	<b>Klimaanlage</b> mit Pollen- und Aktivkohlefilter und manueller Luftverteilung
	<b>Kofferraumöffnung</b> , automatisch per Fernbedienung (nur für Limousine, 4-türig)
	<b>Lenksäule</b> , höhen- und längseinstellbar

## Allgemeine Serienausstattung

Komfort & sonstige Ausstattung	ecoFLEX
<b>Mittelarmlehne</b> , vorn	<ul style="list-style-type: none"><li>- Reduzierter Emissionswert sowie Kraftstoffverbrauch</li><li>- Aerodynamische Verkleidung am Unterboden</li><li>- Niedrigeres Fahrwerk (10 mm tiefer gelegt)</li><li>- 17“ Reifen mit geringem Rollwiderstand (Michelin Primacy HP Reifen) für Edition</li><li>- 18“ Serienbereifung für Sport und INNOVATION</li><li>- Geschlossener Kühlergrill</li><li>- Hochschaltanzeige</li><li>- Längere Achsübersetzung</li><li>- Bordcomputer mit Check Control</li><li>- Abrissfinnen an der Heckscheibe (nur Sports Tourer)</li><li>- Flexible Frontspoilerlippe</li><li>- ecoFLEX Emblem</li></ul>
<b>Polster</b> , Stoff	
<b>Räder und Reifen:</b> <ul style="list-style-type: none"><li>- 4 Stahlräder 6½ J x 16, inkl. Radabdeckung mit Reifen 215/60 R16 (nicht für SportsTourer mit 2.0 CDTI)</li><li>- 4 Stahlräder 7 J x 17 mit Reifen 225/55 R17 (nur für SportsTourer mit 2.0 CDTI)</li><li>- Reifen-Reparatur-Set, mit Reifendichtmittel und 12-Volt-Kompressor (ohne Wagenheber)</li></ul>	
<b>Raucher-Ausstattung</b> , Aschenbecher und Zigarettenanzünder, vorn	
<b>Rücksitzlehne</b> im Verhältnis 60:40 umklappbar	
<b>Service-Intervall-Anzeige</b>	
<b>Komfortsitze:</b> <ul style="list-style-type: none"><li>- Fahrersitz: Länge und Lehnenneigung, manuell einstellbar, Höheneinstellung, elektrisch</li><li>- Beifahrersitz: Länge und Lehnenneigung, manuell einstellbar</li></ul>	
<b>Stoßfänger</b> , in Wagenfarbe	
<b>Türaußengriffe</b> , in Wagenfarbe	
<b>Türinnengriffe</b> , verchromt	
<b>Umgebungsbeleuchtung</b>	
<b>Wärmeschutzverglasung</b> , grün getönt	
<b>Zentralverriegelung</b> , inkl. Funkfernbedienung und Innenschaltern	

Modellbezogene Serienausstattung			
Selection	Design Edition	Sport	INNOVATION
			<b>Sicht-Paket</b>
			<b>Adaptives Fahrlicht (AFL+)</b>
			<b>Heckklappe</b> , elektrisch (nur Sports Tourer)
		<b>Aluminiumpedale</b>	
		<b>FlexRide Premium-Sportfahrwerk</b> (Karosserie 10 mm tiefer gelegt)	
		<b>Ladekantenschutz</b> , Edelstahl (nur Sports Tourer)	<b>Ladekantenschutz</b> , Edelstahl (nur Sports Tourer)
	<b>Nebelscheinwerfer</b>	<b>Nebelscheinwerfer</b>	<b>Nebelscheinwerfer</b>
	<b>Make-up-Spiegel</b> in beiden Sonnenblenden, beleuchtet	<b>Make-up-Spiegel</b> in beiden Sonnenblenden, beleuchtet	<b>Make-up-Spiegel</b> in beiden Sonnenblenden, beleuchtet
	<b>Türeinsteigsleisten</b> , Aluminium	<b>Türeinsteigsleisten</b> , Aluminium	<b>Türeinsteigsleisten</b> , Aluminium
	<b>Solar Protect®-Wärmeschutzverglasung</b> , im Fond, stark getönt	<b>Solar Protect®-Wärmeschutzverglasung</b> , im Fond, stark getönt (nur Sports Tourer)	<b>Solar Protect®-Wärmeschutzverglasung</b> , im Fond, stark getönt (nur Sports Tourer)
	Sichtbare <b>Auspuffendrohre</b> , verchromt, rechts und links (für 1.6 Turbo und 2.0 Turbo)	Sichtbare <b>Auspuffendrohre</b> , verchromt, rechts und links (für 1.6 Turbo, 2.0 Turbo und 2.8 V6 Turbo)	Sichtbare <b>Auspuffendrohre</b> , verchromt, rechts und links (für 1.6 Turbo, 2.0 Turbo und 2.8 V6 Turbo)
	<b>Tasche</b> an Vordersitzrücken	<b>Tasche</b> an Vordersitzrücken	<b>Tasche</b> an Vordersitzrücken
	<b>Mittelarmlehne</b> , hinten, mit Getränkehalter, Ablagefach und Durchlademöglichkeit	<b>Mittelarmlehne</b> , hinten, mit Getränkehalter, Ablagefach und Durchlademöglichkeit	<b>Mittelarmlehne</b> , hinten, mit Getränkehalter, Ablagefach und Durchlademöglichkeit
	<b>Parkbremse</b> , elektrisch, inkl. Berg-Anfahr-Assistent (nur für Schaltgetriebe) und 12-Volt-Steckdose in der Mittelkonsole	<b>Parkbremse</b> , elektrisch, inkl. Berg-Anfahr-Assistent (nur für Schaltgetriebe) und 12-Volt-Steckdose in der Mittelkonsole	<b>Parkbremse</b> , elektrisch, inkl. Berg-Anfahr-Assistent (nur für Schaltgetriebe) und 12-Volt-Steckdose in der Mittelkonsole
	<b>Geschwindigkeitsregler</b>	<b>Geschwindigkeitsregler</b>	<b>Geschwindigkeitsregler</b>
	<b>Fensterzierleiste</b> , verchromt	<b>Fensterzierleiste</b> , verchromt	<b>Fensterzierleiste</b> , verchromt
	<b>Lenkradfernbedienung</b>	<b>Lenkradfernbedienung</b>	<b>Lenkradfernbedienung</b>
	<b>Brillenfach</b> im Dachhimmel	<b>Brillenfach</b> im Dachhimmel	<b>Brillenfach</b> im Dachhimmel
	<b>Steckdose</b> , 12 V, im Gepäckraum (nur Sports Tourer)	<b>Steckdose</b> , 12 V, im Gepäckraum (nur Sports Tourer)	<b>Steckdose</b> , 12 V, im Gepäckraum (nur Sports Tourer)

Modellbezogene Serienausstattung			
Selection	Design Edition	Sport	INNOVATION
	<b>Lederlenkrad</b>	<b>Sport-Lederlenkrad</b>	<b>Lederlenkrad</b>
<b>Fensterheber</b> , elektrisch, vorn	<b>Fensterheber</b> , elektrisch, vorn	<b>Fensterheber</b> , elektrisch, vorn	<b>Fensterheber</b> , elektrisch, vorn und hinten
<b>Türäußengriffe</b> , in Wagenfarbe	<b>Türäußengriffe</b> , in Wagenfarbe	<b>Türäußengriffe</b> , in Wagenfarbe	<b>Türäußengriffe</b> , verchromt
<b>Bordcomputer</b>	<b>Bordcomputer</b> mit Check Control System	<b>Bordcomputer</b> mit Check Control System	<b>Bordcomputer</b> mit Check Control System
<b>Dachreling</b> , schwarz (nur Sports Tourer)	<b>Dachreling</b> , silber eloxiert (nur Sports Tourer)	<b>Dachreling</b> , silber eloxiert (nur Sports Tourer)	<b>Dachreling</b> , silber eloxiert (nur Sports Tourer)
<b>Komfortsitze</b> Fahrersitz: Länge und Lehnenneigung, manuell einstellbar, Höheneinstellung, elektrisch Beifahrersitz: Länge und Lehnenneigung, manuell einstellbar	<b>Komfortsitze</b> Fahrersitz: Länge, Lehnenneigung und Sitzneigung, manuell einstellbar, Höheneinstellung, elektrisch, elektropneumatische Lendenwirbelstütze in Länge und Höhe einstellbar Beifahrersitz: Länge und Lehnenneigung, manuell einstellbar	<b>Premium-Sportsitz mit Gütesiegel AGR</b> (Aktion Gesunder Rücken e.V.), Fahrer Fahrersitz: Länge, Lehnenneigung und Sitzneigung, manuell einstellbar, Höheneinstellung, elektrisch, elektropneumatische Lendenwirbelstütze in Länge und Höhe einstellbar, ausziehbare Oberschenkelauflage Beifahrersitz: Länge und Lehnenneigung, manuell einstellbar, ausziehbare Oberschenkelauflage	<b>Komfortsitze</b> Fahrersitz: Länge, Lehnenneigung und Sitzneigung, manuell einstellbar, Höheneinstellung, elektrisch, elektropneumatische Lendenwirbelstütze in Länge und Höhe einstellbar Beifahrersitz: Länge und Lehnenneigung, manuell einstellbar
<b>Klimaanlage</b>	<b>Automatische Klimaanlage</b>	<b>Automatische Klimaanlage</b>	<b>Zwei-Zonen-Klimatisierungsautomatik</b> mit Solar Reflect Windschutzscheibe
Stereo-CD- <b>Radio CD 400</b> , mit Graphic Info Display und Dachantenne	Stereo-CD- <b>Radio DVD 800 Europa Navi</b> mit Color Info Display 7", Dachantenne im Haifischflossendesign und <b>Multi-funktionsknopf</b> , in der Mittelkonsole	Stereo-CD- <b>Radio DVD 800 Europa Navi</b> mit Color Info Display 7", Dachantenne im Haifischflossendesign und <b>Multi-funktionsknopf</b> , in der Mittelkonsole	Stereo-CD- <b>Radio DVD 800 Europa Navi</b> mit Color Info Display 7", Dachantenne im Haifischflossendesign und <b>Multi-funktionsknopf</b> , in der Mittelkonsole
<b>Polster</b> Stoff	<b>Polster</b> Stoff, Top Tec Veredelung bei beige Polster	<b>Polster</b> Stoff	<b>Polster</b> Stoff/Ledernachbildung Morrocana, Top Tec Veredelung bei beige Polster
<b>Dekorleisten</b> Titaniumdesign	<b>Dekorleisten</b> Titaniumdesign (Schwarz) bzw. Titaniumdesign, Oliv (Beige)	<b>Dekorleisten</b> Klavierlack	<b>Dekorleisten</b> Kibo Holzdesign oder Klavierlack (Schwarz) bzw. Kibo Holzdesign (Beige)
4 <b>Stahlräder</b> 6½ J x 16 mit Reifen 215/60 R16 (nicht für Sports Tourer mit 2.0 CDTI) 4 <b>Stahlräder</b> 7 J x 17 mit Reifen 225/55 R17 (nur für Sports Tourer mit 2.0 CDTI)	4 <b>Designräder</b> 7 J x 17 mit Reifen 225/55 R17 (nicht für Sports Tourer mit Adaptivem 4x4 Allradantrieb) 4 <b>Stahlräder</b> 7 J x 17 mit Reifen 225/55 R17 (für Sports Tourer mit Adaptivem 4x4 Allradantrieb)	4 <b>Leichtmetallräder</b> 8 J x 18 im 5-Doppelspeichen-Sportdesign mit Reifen 245/45 R18	4 <b>Leichtmetallräder</b> 8 J x 18 im 13-Speichen-Design mit Reifen 245/45 R18

Sonderausstattung		Selection	Design Edition	Sport	INNOVATION
Premium-Pakete	Paketbestandteil	mit MwSt. ohne MwSt.			
<b>Premium-Paket</b> - Premium-Sitz mit Gütesiegel AGR (Aktion Gesunder Rücken e.V.), Fahrer und Beifahrer, inkl. - Länge, Lehnenneigung und Sitzneigung, manuell einstellbar, Höheneinstellung, elektrisch, elektropneumatische Lendenwirbelstütze in Länge und Höhe einstellbar, ausziehbare Oberschenkelauflage - 18" Leichtmetallräder	PHPK	—	1.190,- 1.000,-	—	—
<b>Premium-Paket Leder</b> - Premium-Sitz mit Gütesiegel AGR (Aktion Gesunder Rücken e.V.), Fahrer und Beifahrer, inkl. - Länge, Lehnenneigung und Sitzneigung, manuell einstellbar, Höheneinstellung, elektrisch, elektropneumatische Lendenwirbelstütze in Länge und Höhe einstellbar, ausziehbare Oberschenkelauflage - Lederausstattung, perforiert, Schwarz oder Beige, inkl. - Sitzkontaktflächen in Leder - Sitzheizung, mehrstufig schaltbar, Fahrer und Beifahrer - Sitzventilation, Fahrer - Lederschaltknopf (nur in Verb. mit manuellem Schaltgetriebe) - Fensterheber, elektrisch, vorn und hinten					
In Verb. mit 18" Leichtmetallräder	PHPL	—	2.690,- 2.260,50	—	—
In Verb. mit 19" Leichtmetallräder	PHAV	—	—	2.190,- <sup>1)</sup> 1.840,34	2.190,- 1.840,34
In Verb. mit 20" Leichtmetallräder	PHAV & Q9U	—	—	2.590,- <sup>1)</sup> 2.176,47	2.590,- 2.176,47

- = nicht verfügbar   S = Serie   ■ = Unverbindliche Preisempfehlung

<sup>1)</sup> Nicht in Verb. mit Leder, Beige.

Sonderausstattung		Selection	Design Edition	Sport	INNOVATION
<b>Premium-Paket Nappaleder</b> - Premium-Sitz mit Gütesiegel AGR (Aktion Gesunder Rücken e.V.), Fahrer und Beifahrer, inkl. - Länge, Lehnenneigung und Sitzneigung, manuell einstellbar, Höheneinstellung, elektrisch, elektropneumatische Lendenwirbelstütze in Länge und Höhe einstellbar, ausziehbare Oberschenkelauflage - Volllederausstattung Premium Fine Nappaleder Indian Summer (cognacfarben) inkl. - Sitze, Kopfstützen, Mittelarmlehne vorn und hinten sowie Türeinsätze in Leder; Cashmerefarbene Ziernähte (Sitze, Kopfstützen, Mittelarmlehne vorn und hinten sowie Türeinsätze) und Paspelierung um den Sitzbereich; Indian Summerfarbene Ziernähte (Sport-Lederlenkrad und -schaltknauf sowie Fußmatten) und gestickte Insignia Pfeilelementlogos auf den Vorder- und Rücksitzen sowie Fußmatten vorn - Sitzheizung, mehrstufig schaltbar, Fahrer und Beifahrer - Fensterheber, elektrisch, vorn und hinten - OPC Line-Paket Interieur - OPC Line Sport-Lederlenkrad - OPC Line Lederschaltknauf - Aluminiumpedale - Dachhimmel Schwarz <sup>1)</sup> - Vorrüstung für Sicherheitsnetzbefestigung für 1. Reihe (nur Sports Tourer)					
In Verb. mit 19" Leichtmetallräder	PHAV	—	—	4.290,- 3.605,04	4.290,- 3.605,04
In Verb. mit 20" Leichtmetallräder	PHAV & Q9U	—	—	4.690,- 3.941,18	4.690,- 3.941,18

- = nicht verfügbar   S = Serie   ■ = Unverbindliche Preisempfehlung

<sup>1)</sup> Voraussichtlich lieferbar 1. Quartal 2011.

Sonderausstattung		Selection	Design Edition	Sport	INNOVATION	
Premium-Paket Aufwertungen <sup>1)</sup>			mit MwSt. ohne MwSt.			
<b>Innovations-Paket</b> - <b>Adaptives Fahrlicht</b> (AFL+), Bi-Xenon-Scheinwerfer mit variabler Lichtverteilung für Stadt, Spielstraße, Landstraße, Autobahn und Schlechtwetter, aktive Kurvenlichtfunktion, Abbiegelichtfunktion, Fernlichtassistent (nicht in Verb. mit Frontkamera) und Tagfahrlicht in LED Technik, Scheinwerfer-Reinigungsanlage - <b>FlexRide Premium-Fahrwerk</b> , Innovatives Fahrwerkssystem mit adaptiver Fahrtilererkennung (DMC) und drei wählbaren Fahrmodi Standard, Sport (personalisierbar) und Tour, inkl. - Elektronischer Dämpferregelung (CDC) - Geschwindigkeitsabhängige Servolenkung - Vernetzung aller fahrdynamischen Systeme - Karosserie 10 mm tiefergelegt (nur für Sport) (nicht in Verb. mit Niveauregulierung) - <b>Frontkamera</b> mit Verkehrsschildassistent und Spurassistent - Automatische Aktivierung zwischen 14 km/h und 200 km/h (Tag) / 150 km/h (Nacht) - Erkennung von Geschwindigkeitsbegrenzungen, Überholverboden und deren Aufhebung auf Standard-Verkehrsschildern (abhängig von Verkehrsschildqualität, Sicht und Witterungsbedingungen) - Anzeige des erkannten Schildes im zentralen Instrumenten-Display - Warnung bei unbeabsichtigtem Verlassen der Fahrspur durch Warnton und Anzeige im Drehzahlmesser - Solar Reflect Windschutzscheibe - <b>Parkassistent</b> , vorn und hinten, mit Parklückenerkennung und audiovisueller Einparkhilfe, inkl. - Parkpilot, Einparkhilfe vorn und hinten, mit akustischem Warnsignal beim vorwärts und rückwärts Einparken - <b>Sicht-Paket</b> , inkl. - Automatisches Abblendlicht und Tunnelerkennung - Regensensor - Innenspiegel, automatisch abblendend		Paketbestandteil				
PHPH / PHIo / PHPT -			2.490,- 2.092,44	1.990,- 1.672,27	1.690,- 1.420,17	
In Verb. mit Adaptivem 4x4 Allradantrieb bzw. FlexRide Premium-Fahrwerk		-	1.760,- 1.478,99	-	960,- 806,72	

- = nicht verfügbar S = Serie □ = Unverbindliche Preisempfehlung

<sup>1)</sup> Nur in Verb. mit Premium-Paketen.



Sonderausstattung		Selection	Design Edition	Sport	INNOVATION
<b>Design-Paket Performance</b> - <b>OPC Line-Paket Exterieur</b> , inkl. - Stoßfänger mit Spoilerlippe - Heckschürzenlippe - Heckspoiler (nur Limousine) - Seitenschweller - 2 sichtbare Auspuffendrohre, verchromt, rechts und links (für 1.6 Turbo, 2.0 Turbo und 2.8 V6 Turbo) bzw. ein sichtbares Auspuffendrohr, verchromt (für 1.8 und 2.0 CDTI [96 kW/118 kW]) - <b>OPC Line-Paket Interieur</b> , inkl. - OPC Line Sport-Lederlenkrad - OPC Line Lederschaltknauf - Aluminiumpedale - Dachhimmel Schwarz <sup>1)</sup> - Vorrüstung für Sicherheitsnetzbefestigung für 1. Reihe (nur Sports Tourer) - <b>Solar Protect®-Wärmeschutzverglasung</b> (Serie bei Sports Tourer) (nicht in Verb. mit Polster Beige)	PHLC				
Für Limousine (in Verb. mit Premium-Paket Leder)		—	1.050,- 882,35	1.190,- 1.000,-	1.190,- 1.000,-
Für Sports Tourer (in Verb. mit Premium-Paket Leder)		—	1.050,- 882,35	1.050,- 882,35	1.050,- 882,35
Für Limousine (in Verb. mit Premium-Paket Nappaleder)		—	690,- 579,83	830,- 697,48	830,- 697,48
Für Sports Tourer (in Verb. mit Premium-Paket Nappaleder)		—	690,- 579,83	690,- 579,83	690,- 579,83

- = nicht verfügbar S = Serie ■ = Unverbindliche Preisempfehlung

<sup>1)</sup> Voraussichtlich lieferbar 1. Quartal 2011.

Sonderausstattung		Selection	Design Edition	Sport	INNOVATION
<p><b>OPC Line Recaro-Sportsitz</b> mit Gütesiegel AGR (Aktion Gesunder Rücken e.V.), Fahrer und Beifahrer, inkl.</p> <ul style="list-style-type: none"> <li>- Sitzeinstellung Fahrer- und Beifahrersitz elektrisch: Länge, Lehnenneigung, Sitzneigung und Sitzhöhe, elektrisch einstellbar, elektropneumatische Lendenwirbelstütze in Länge und Höhe einstellbar, Oberschenkelauflage manuell ausziehbar</li> <li>- Außenspiegel, elektrisch anklappbar</li> <li>- Lederausstattung, perforiert, schwarz, inkl.               <ul style="list-style-type: none"> <li>- Sitzkontaktflächen in Leder</li> <li>- Sitzheizung, mehrstufig schaltbar, Fahrer und Beifahrer</li> <li>- Lederschaltknopf (nur in Verb. mit manuellem Schaltgetriebe)</li> </ul> </li> <li>- Fensterheber, elektrisch, vorn und hinten</li> </ul> <p>(Nur in Verb. mit Sicht-Paket; Entfall Gurtwarner Beifahrerseite und Tasche an Vordersitzrücken)</p> 	W2E	—	—	805,- 676,47	805,- 676,47
<p><b>Sitzeinstellung</b>, elektrisch</p> <ul style="list-style-type: none"> <li>- Fahrer, mit Memoryfunktion für Fahrersitz und Außenspiegelposition, inkl.</li> <li>- Fahrersitz: Länge, Lehnenneigung, Sitzneigung und Sitzhöhe, elektrisch einstellbar, elektropneumatische Lendenwirbelstütze in Länge und Höhe einstellbar</li> <li>- Beifahrersitz: Länge, Lehnenneigung und Sitzneigung, manuell einstellbar, Höheneinstellung, elektrisch, elektropneumatische Lendenwirbelstütze in Länge und Höhe einstellbar</li> <li>- Außenspiegel, elektrisch anklappbar mit Einparkhilfe Funktion (nur in Verb. mit Sicht-Paket)</li> </ul>	AG1	—	—	230,- 193,28	230,- 193,28

■ = nicht verfügbar   ■ S = Serie   ■ = Unverbindliche Preisempfehlung

Sonderausstattung		Selection	Design Edition	Sport	INNOVATION
Ausstattungspakete		Paketbestandteil	mit MwSt. ohne MwSt.		
<b>FlexOrganizer®-Paket</b> - FlexOrganizer®-Schiene, seitlich im Gepäckraum - Gepäcknetz mit 2 Stangen - Kleines Gepäcknetz - 4 Adapter (nur für Sports Tourer)	AQ2		150,- 126,05	150,- 126,05	150,- 126,05
<b>OPC Line-Paket Exterieur</b> - Stoßfänger mit Frontspoilerlippe - Heckschürzenlippe - Heckspoiler (nur für Limousine) - Seitenschweller - 2 sichtbare Auspuffrohre, verchromt, rechts und links (für 1.6 Turbo, 2.0 Turbo und 2.8 V6 Turbo) bzw. ein sichtbares Auspuffrohr, verchromt (für 1.8 und 2.0 CDTI [96 kW/118kW])	WBP	Design-Paket Performance	—	1.215,- 1.021,01	1.215,- 1.021,01
<b>OPC Line-Paket Interieur</b> - OPC Line Sport-Lederlenkrad - OPC Line Lederschaltknopf - Aluminiumpedale - Dachhimmel Schwarz <sup>1)</sup> - Vorrüstung für Sicherheitsnetzbefestigung für 1. Reihe (nur Sports Tourer) (nicht in Verb. mit Polster, Beige)	XK0	Design-Paket Performance	—	600,- 504,20	600,- 504,20
<b>Sicht-Paket</b> - Automatisches Abblendlicht mit Tunnelerkennung - Regensensor - Innenspiegel, automatisch abblendend	TSQ	Innovations-Paket	—	200,- 168,07	200,- 168,07
- = nicht verfügbar <b>S</b> = Serie    ■ = Unverbindliche Preisempfehlung					



<sup>1)</sup> Voraussichtlich lieferbar 1. Quartal 2011.

Sonderausstattung			Selection	Design Edition	Sport	INNOVATION
<b>Sitz-Paket 1</b> - Fahrersitz: Länge, Lehnenneigung und Sitzneigung, manuell einstellbar, Höheneinstellung, elektrisch, elektropneumatische Lendenwirbelstütze in Länge und Höhe einstellbar (Serie in Verb. mit Premium-Sitz mit Gütesiegel AGR, Fahrer)	A6B	Premium-Paket	100,- 84,03	S	S	S
<b>Sitz-Paket 2</b> - Beifahrersitz: Länge, Lehnenneigung und Sitzneigung, manuell einstellbar, Höheneinstellung, elektrisch, elektropneumatische Lendenwirbelstütze in Länge und Höhe einstellbar (Serie in Verb. mit Premium-Sitz mit Gütesiegel AGR, Beifahrer, beinhaltet Sitz-Paket 1)	A6D	Premium-Paket	395,- 331,93	295,- 247,90	295,- 247,90	295,- 247,90
<b>Winter-Paket</b> - Sitzheizung, Fahrer und Beifahrer, mehrstufig schaltbar (Serie in Verb. mit Leder-ausstattung) - Scheinwerfer-Reinigungsanlage (Serie in Verb. mit AFL+)	W7Z		275,- 231,09	275,- 231,09	275,- 231,09	—
In Verb. mit Lederausstattung	PH3U		—	105,- 88,24	105,- 88,24	—
In Verb. mit Adaptivem Fahrlicht (AFL+)	PH3V		—	260,- 218,49	260,- 218,49	260,- 218,49

- = nicht verfügbar   S = Serie   ■ = Unverbindliche Preisempfehlung

Sonderausstattung		Selection	Design Edition	Sport	INNOVATION	
Innovationen	Paketbestandteil	mit MwSt. ohne MwSt.				
<b>Adaptives Fahrlicht (AFL+)</b> , Bi-Xenon-Scheinwerfer mit variabler Lichtverteilung für Stadt, Spielstraße, Landstraße, Autobahn und Schlechtwetter, aktive Kurvenlichtfunktion, Abbiegelichtfunktion, Fernlichtassistent (nicht in Verb. mit Frontkamera) und Tagfahrlicht in LED Technik, inkl. - Scheinwerfer-Reinigungsanlage - Automatische Leuchtweitenregulierung (nur in Verb. mit Sicht-Paket)	TT2	Innovations-Paket	—	1.250,- 1.050,42	1.250,- 1.050,42	S
						
<b>FlexRide Premium-Fahrwerk</b> Innovatives Fahrwerkssystem mit adaptiver Fahrstilerkennung (DMC) und drei wählbaren Fahrmodi Standard, Sport (personalisierbar) und Tour, inkl. - Elektronische Dämpferregelung (CDC) - Geschwindigkeitsabhängige Servolenkung - Vernetzung aller fahrdynamischen Systeme - Karosserie 10 mm tiefer gelegt (nur für Sport) (Serie für 2.8 V6 Turbo und 2.0 Turbo und 2.0 CDTI [118 kW] mit Adaptivem 4x4 Allradantrieb, nicht in Verb. mit Niveauregulierung, nicht für 1.6 und 2.0 CDTI [81 kW])	URC	Innovations-Paket	—	930,- 781,51	S	930,- 781,51

- = nicht verfügbar   S = Serie   ■ = Unverbindliche Preisempfehlung

Sonderausstattung		Selection	Design Edition	Sport	INNOVATION	
<b>Frontkamera</b> mit Verkehrsschildassistent und Spurassistent - Automatische Aktivierung zwischen 14 km/h und 200 km/h (Tag) bzw. 150 km/h (Nacht) - Erkennung von Geschwindigkeitsbegrenzungen, Überholverböten und deren Aufhebungen auf Standard-Verkehrsschildern (abhängig von Verkehrsschildqualität, Sicht- und Witterungsbedingungen) - Anzeige des erkannten Schildes im zentralen Instrumenten-Display - Warnung bei unbeabsichtigtem Verlassen der Fahrspur durch Warnton und Anzeige im Drehzahlmesser - Solar Reflect Windschutzscheibe (nur in Verb. mit Sicht-Paket)	UVT	Innovations-Paket	—	525,- 441,18	525,- 441,18	525,- 441,18
 						
<b>Parkpilot</b> , Einparkhilfe vorn und hinten, mit akustischem Warnsignal beim vorwärts und rückwärts Einparken	UD5		520,- 436,97	520,- 436,97	520,- 436,97	520,- 436,97
<b>Parkassistent</b> , vorn und hinten, mit Parklückenerkennung und audiovisueller Einparkhilfe, inkl. - Parkpilot, Einparkhilfe vorn und hinten, mit akustischem Warnsignal beim vorwärts und rückwärts Einparken	UDP	Innovations-Paket	—	645,- 542,02	645,- 542,02	645,- 542,02
<b>Quickheat</b> Schnellheizsystem (nicht in Verb. mit Standheizung)	C32		260,- 218,49	260,- 218,49	260,- 218,49	260,- 218,49
<b>Premium-Sitz</b> mit Gütesiegel AGR (Aktion Gesunder Rücken e.V.), Fahrer, inkl. - Fahrersitz: Länge, Lehnenneigung und Sitzneigung, manuell einstellbar, Höheneinstellung, elektrisch, elektropneumatische Lendenwirbelstütze in Länge und Höhe einstellbar, ausziehbare Oberschenkelauflage - Mittelarmlehne, hinten, mit Durchladefunktion - Tasche an Vordersitzrücken	AE4 & TAEI	Premium-Paket	390,- 327,73	390,- 327,73	S	ohne Mehrpreis
						

- = nicht verfügbar S = Serie = Unverbindliche Preisempfehlung

Sonderausstattung			Selection	Design Edition	Sport	INNOVATION
Premium-Sitz mit Gütesiegel AGR (Aktion Gesunder Rücken e.V.), Beifahrer, inkl. - Beifahrersitz: Länge, Lehnenneigung und Sitzneigung, manuell einstellbar, Höheneinstellung, elektrisch, elektropneumatische Lendenwirbelstütze in Länge und Höhe einstellbar, ausziehbare Oberschenkelauflage	A6D	Premium-Paket	395,- 331,93	295,- 247,90	295,- 247,90	295,- 247,90
Premium-Sitz mit Gütesiegel AGR (Aktion Gesunder Rücken e.V.), Fahrer, inkl. - Fahrersitz: Länge, Lehnenneigung und Sitzneigung, manuell einstellbar, Höheneinstellung, elektrisch, elektropneumatische Lendenwirbelstütze in Länge und Höhe einstellbar, ausziehbare Oberschenkelauflage - Lederausstattung, perforiert, Schwarz oder Beige, inkl. - Sitzkontaktflächen in Leder - Sitzventilation, Fahrer - Sitzheizung, mehrstufig schaltbar, Fahrer und Beifahrer - Lederschaltknopf (nur in Verb. mit manuellem Schaltgetriebe) - Fensterheber, elektrisch, vorn und hinten 	AE4 & TAAV/TAEN	Premium-Paket	—	2.600,- 2.184,87	2.100,- <sup>1)</sup> 1.764,71	2.100,- 1.764,71
Premium-Sitz mit Gütesiegel AGR (Aktion Gesunder Rücken e.V.), Beifahrer, inkl. - Beifahrersitz: Länge, Lehnenneigung und Sitzneigung, manuell einstellbar, Höheneinstellung, elektrisch, elektropneumatische Lendenwirbelstütze in Länge und Höhe einstellbar, ausziehbare Oberschenkelauflage	A6D	Premium-Paket	—	295,- 247,90	295,- 247,90	295,- 247,90

- = nicht verfügbar   S = Serie   □ = Unverbindliche Preisempfehlung

<sup>1)</sup> Nicht in Verb. mit Leder, Beige.

Sonderausstattung		Selection	Design Edition	Sport	INNOVATION	
<p>Premium-Sitz mit Gütesiegel AGR (Aktion Gesunder Rücken e.V.), Fahrer und Beifahrer, inkl.</p> <ul style="list-style-type: none"> <li>- Länge, Lehnenneigung und Sitzneigung, manuell einstellbar, Höheneinstellung, elektrisch, elektropneumatische Lendenwirbelstütze in Länge und Höhe einstellbar, ausziehbare Oberschenkelauflage</li> <li>- Volllederausstattung Premium Fine Nappaleder Indian Summer (cognacfarben), inkl.</li> <li>- Sitze, Kopfstützen, Mittelarmlehne vorne und hinten sowie Türeinsätze in Leder; Cashmerefarbene Ziernähte (Sitze, Kopfstützen, Mittelarmlehne vorne und hinten sowie Türeinsätze) und Paspelierung um den Sitzbereich; Indian Summerfarbene Ziernähte (Sport-Lederlenkrad und -schaltknäuf sowie Fußmatten) und gestickte Insignia Pfeilelementlogos auf den Vorder- und Rücksitzen sowie Fußmatten vorn</li> <li>- Sitzheizung, mehrstufig schaltbar, Fahrer und Beifahrer</li> <li>- Fensterheber, elektrisch, vorn und hinten</li> <li>- OPC Line-Paket Interieur</li> <li>- OPC Line Sport-Lederlenkrad</li> <li>- OPC Line Lederschaltknäuf</li> <li>- Aluminiumpedale</li> <li>- Dachhimmel Schwarz<sup>1)</sup></li> <li>- Vorrüstung für Sicherheitsnetzbefestigung für 1. Reihe (nur Sports Tourer)</li> </ul>	AE4 & TAFR	Premium-Paket	—	—	3.990,- 3.352,94	3.990,- 3.352,94



- = nicht verfügbar S = Serie ■ = Unverbindliche Preisempfehlung

<sup>1)</sup> Voraussichtlich lieferbar 1. Quartal 2011.



Sonderausstattung		Selection	Design Edition	Sport	INNOVATION
<p>OPC Line Recaro-<b>Sportsitz</b> mit Gütesiegel AGR (Aktion Gesunder Rücken e.V.), Fahrer und Beifahrer, inkl.</p> <ul style="list-style-type: none"> <li>- Sitzeinstellung Fahrer- und Beifahrersitz elektrisch: Länge, Lehnenneigung, Sitzneigung und Sitzhöhe, elektrisch einstellbar, elektropneumatische Lendenwirbelstütze in Länge und Höhe einstellbar, Oberschenkelauflage manuell ausziehbar</li> <li>- Außenspiegel, elektrisch anklappbar</li> <li>- Lederausstattung, perforiert, schwarz, inkl.               <ul style="list-style-type: none"> <li>- Sitzkontaktflächen in Leder</li> <li>- Sitzheizung, mehrstufig schaltbar, Fahrer und Beifahrer</li> <li>- Lederschaltknopf (nur in Verb. mit manuellem Schaltgetriebe)</li> </ul> </li> <li>- Fensterheber, elektrisch, vorn und hinten (nur in Verb. mit Sicht-Paket; Entfall Gurtwarner Beifahrerseite und Tasche an Vordersitzrücken)</li> </ul> 	W2E	—	—	3.200,- 2.689,08	3.200,- 2.689,08
In Verb. mit Premium-Paket Leder		—	—	805,- 676,47	805,- 676,47
Sicherheit		Paketbestandteil	mit MwSt. ohne MwSt.		
<p><b>Seitenairbags</b>, hinten außen, inkl. Gurtwarner hinten (nicht in Verb. mit OPC Line Recaro-Sportsitz, bleiben aktiviert in Verb. mit Kindersicherheitsystem)</p>	AW7	—	300,- 252,10	300,- 252,10	300,- 252,10
<p><b>Diebstahlwarnanlage</b> inkl.</p> <ul style="list-style-type: none"> <li>- Ultraschall-Innenraumüberwachung</li> <li>- Mechanische Verriegelung der Türen</li> <li>- Neigungsüberwachung</li> <li>- Überwachung von Kofferraum, Türen, Frontklappe, Heckscheibe (bei Sports Tourer) und Felgen</li> <li>- Signalhorn und Abschleppschutz</li> </ul>	UTT	—	350,- 294,12	350,- 294,12	350,- 294,12
<p><b>Nebelscheinwerfer</b>, inkl.</p> <ul style="list-style-type: none"> <li>- Chromapplikationen an Frontstoßfänger</li> </ul>	T96	185,- 155,46	S	S	S

— = nicht verfügbar   S = Serie   ■ = Unverbindliche Preisempfehlung

Sonderausstattung		Selection	Design Edition	Sport	INNOVATION
Reifendruck-Kontrollsystem, inkl. - Check Control System - Reifendruckverlust-Überwachung	UJN	—	205,- 172,27	205,- 172,27	205,- 172,27
Sicherheitsnetz zur Montage hinter der 1. Sitzreihe, inkl. - Netzrolle zur Montage hinter 2. Sitzreihe - Vorrüstung Sicherheitsnetzbefestigung 1. Sitzreihe (nur für Sports Tourer)	APT	305,- 256,30	305,- 256,30	305,- 256,30	305,- 256,30
Fahrwerk & Räder	Paket- bestandteil	mit MwSt. ohne MwSt.			
Niveauregulierung, automatisch (nur für Sports Tourer; nicht in Verb. mit FlexRide Premium-Fahrwerk)	G67	635,- 533,61	635,- 533,61	—	635,- 533,61
4 Leichtmetallräder 7 J x 17 im 7-Speichen-Design mit Reifen 225/55 R17	Q00	900,- 756,30	410,- <sup>1)</sup> 344,54	—	—
4 Leichtmetallräder 8 J x 18 im 13-Speichen-Design mit Reifen 245/45 R18	Q56	Premium-Paket	900,- 756,30	ohne Mehrpreis	S
4 Leichtmetallräder 8 J x 18 im 7-Doppelspeichen-Sport-Design mit Reifen 245/45 R18	Q60	Premium-Paket	900,- 756,30	ohne Mehrpreis	ohne Mehrpreis
4 Leichtmetallräder 8 J x 18 im 5-Doppelspeichen-Sport-Design mit Reifen 245/45 R18	Q02	Premium-Paket	900,- 756,30	S	ohne Mehrpreis
4 Leichtmetallräder 8 J x 18 im 10-Doppelspeichen-Design mit Reifen 245/45 R18	RT4	Premium-Paket	900,- 756,30	ohne Mehrpreis	ohne Mehrpreis
4 Leichtmetallräder 8½ J x 19 im 10-Speichen-Design, glanz-veredelt, mit Reifen 245/40 R19	Q9S	Premium-Paket	—	600,- 504,20	600,- 504,20
4 Leichtmetallräder 8½ J x 19 im 5-Speichen-Design, mehrfach beschichtete Premium-Farboberfläche, mit Reifen 245/40 R19	Q93	Premium-Paket	—	600,- 504,20	600,- 504,20
4 Leichtmetallräder 8½ J x 20 im 5-Doppelspeichen-Stern-Design, mehrfach beschichtete Premium-Farboberfläche, mit Reifen 245/35 R20 (nicht in Verb. mit Notlaufgrad 16“ Stahlfelge)	Q9U	Premium-Paket	—	1.200,- 1.008,40	1.200,- 1.008,40

- = nicht verfügbar S = Serie ■ = Unverbindliche Preisempfehlung

<sup>1)</sup> Nicht für Sports Tourer mit Adaptivem 4x4 Allradantrieb.

Sonderausstattung		Selection	Design Edition	Sport	INNOVATION	
Notlauftrad <sup>1)</sup> , Stahl (nicht in Verb. mit OPC Line-Paket Exterieur)		60,- 50,42	60,- 50,42	60,- 50,42	60,- 50,42	
Infotainment	Paketbestandteil	mit MwSt. ohne MwSt.				
<b>Infotainment-Systeme ab CD 400:</b> 7 Lautsprecher, 4 x 20 Watt, Dachantenne, kurz, geschwindigkeitsabhängige Lautstärke- und Bassregelung, Autostore, RDS-EON, 6x6 Senderspeicher, Doppeltuner, Stereo-Eingang für externe Audiogeräte (Aux-In, Klinkestecker 3,5 mm), Audio-CD: MP3/WMA-Wiedergabe						
<b>DVD 800 Europa Navi</b> Stereo-CD-Radio mit integriertem Navigationssystem, Color Info Display 7“, Check Control System, Dachantenne im Haifischflossendesign, USB Schnittstelle, Multifunktionsknopf (nicht für Selection) und Graphic Equalizer Navigation: DVD gestütztes Navigationssystem mit Kartendarstellung in 2D oder 3D, Straßenkarte für 27 europäische Länder, GPS-Modul, dynamische Routenführung über Karten- und/oder Pfeildarstellung und Ansage, schneller Zugriff auf Navigationssoftware durch internen Speicherchip (2 GB), Kartenanzeige von TMC Meldungen, Tourenplanung, digitaler Reiseführer von MERIAN und Feinschmecker mit über 100.000 Reiseinformationen in den Kategorien Essen & Trinken, Übernachten, Sehenswürdigkeiten, Sport & Freizeit sowie Ausgehen und Shopping		UXX	1.500,- 1.260,50	S	S	S
<b>CD 500 Deutschland Navi</b> Stereo-CD-Radio mit integriertem Navigationssystem, Color Info Display 7“, Check Control System, Dachantenne im Haifischflossendesign, USB Schnittstelle und Graphic Equalizer Navigation: CD Rom gestütztes Navigationssystem mit Kartendarstellung in 2D, Straßenkarte Deutschland, GPS-Modul, dynamische Routenführung über Karten- und/oder Pfeildarstellung und Ansage, schneller Zugriff auf Navigationssoftware durch internen Speicherchip (1 GB), Kartenanzeige von TMC Meldungen (Entfall Multifunktionsknopf)		UXW	1.100,- 924,37	(-400,-) (-336,13)	(-400,-) (-336,13)	(-400,-) (-336,13)
<b>CD 400</b> Stereo-CD-Radio, Graphic Info Display (Entfall Multifunktionsknopf)		UZZ	S	(-1.500,-) (-1.260,50)	(-1.500,-) (-1.260,50)	(-1.500,-) (-1.260,50)
<b>USB-Schnittstelle</b> für CD 400 Für Wiedergabe und Steuerung von MP3 Playern und iPods		KTA	170,- 142,86	170,- 142,86	170,- 142,86	170,- 142,86

- = nicht verfügbar S = Serie □ = Unverbindliche Preisempfehlung

<sup>1)</sup> Reduzierter Gepäckrauminhalt, Werte entnehmen Sie bitte der Rubrik Maße und Gewichte in den Technischen Daten.

Sonderausstattung		Selection	Design Edition	Sport	INNOVATION
Digitaler Radioempfang DAB (Digital Audio Broadcasting)	UBT	240,- 201,68	240,- 201,68	240,- 201,68	240,- 201,68
<b>Infinity Sound System<sup>1)</sup></b> , inkl. - 9 Lautsprecher, 7 x 45 Watt (bei Limousine, 4-türig) - 8 Lautsprecher, 7 x 45 Watt (bei Limousine, 5-türig und Sports Tourer) - 2 Subwoofer (1 Subwoofer bei Limousine, 5-türig und Sports Tourer) - 4 Breitband-Lautsprecher - 1 Mittelton-Lautsprecher - 2 Hochtöner - Digitaler Sound Prozessor	UQA	—	—	580,- 487,39	580,- 487,39
<b>Mobiltelefon-Vorbereitung</b> mit integriertem Telefonmodul für Mobiltelefone mit Bluetooth™ Verbindung im SIM Access Profile (SAP) Modus - Datenübertragung von der SIM-Karte des Mobiltelefons auf das integrierte Telefonmodul zur Nutzung für Telefonie und SMS - Aktivierung des Standby-Modus auf dem Mobiltelefon, dadurch minimale Akkubelastung und keine elektromagnetische GSM-Strahlung im Fahrzeug - Anzeige telefonie- und SMS-relevanter Informationen über Fahrzeugdisplay - Optimale Sprachqualität durch direkte Verbindung des integrierten Telefonmoduls mit der Außenantenne - Anzeige von Telefonbuch und Ruflisten - Anzeige von ein- und ausgehender SMS (max. 70 Zeichen pro ausgehende SMS) - Sprachsteuerung - Freisprecheinrichtung - Steuerung über Fernbedienung am Lenkrad möglich - Alternativ Nutzung nicht-SAP-fähiger Mobiltelefone über Bluetooth™ Hands Free Profile (HFL 1.5) und Phone Book Access Profile (PBAP), ohne Verbindung zur Dachantenne	UPJ	500,- <sup>2)</sup> 420,17	500,- 420,17	500,- 420,17	500,- 420,17
<b>Mobiltelefon-Vorbereitung</b> wie zuvor, jedoch inkl. - Basisplatte zum Anschluss einer telefonspezifischen Halterung (siehe Zubehör) zur Nutzung der Ladefunktion (Entfall des Getränkehalters, vorn)	PH3Y	500,- <sup>2)</sup> 420,17	500,- 420,17	500,- 420,17	500,- 420,17

■ = nicht verfügbar   ■ S = Serie   ■ = Unverbindliche Preisempfehlung

<sup>1)</sup> Reduzierter Gepäckrauminhalt, Werte entnehmen Sie bitte der Rubrik Maße und Gewichte in den Technischen Daten.

<sup>2)</sup> Nur in Verb. mit Geschwindigkeitsregler (PH4B).

Sonderausstattung			Selection	Design Edition	Sport	INNOVATION
<b>Mobiltelefon-Vorbereitung</b> - Bluetooth™-Schnittstelle - Sprachsteuerung - Freisprecheinrichtung - Nutzung des Fahrzeugdisplays zur Anzeige von Telefonbuch und Rufliste - Steuerung über Fernbedienung am Lenkrad möglich	UPH		300,- <sup>1)</sup> 252,10	300,- 252,10	300,- 252,10	300,- 252,10
<b>Mobiltelefon-Vorbereitung</b> wie zuvor, jedoch inkl. - Basisplatte zum Anschluss einer telefonspezifischen Halterung (siehe Zubehör) zur Nutzung der Ladefunktion und der Dachantenne (Entfall des Getränkehalters, vorn)	UWI		300,- <sup>1)</sup> 252,10	300,- 252,10	300,- 252,10	300,- 252,10
Komfort & sonstige Ausstattung		Paket- bestandteil	mit MwSt. ohne MwSt.			
<b>Anhängerzugvorrichtung</b> , schwenkbar, inkl. - Anhänger-Stabilitätsprogramm	VK0		825,- 693,28	825,- 693,28	825,- 693,28	825,- 693,28
<b>Außenspiegel</b> , elektrisch anklappbar, automatisch abblendend (Fahrerseite) (nur in Verb. mit Sicht-Paket)	DWH		—	170,- 142,86	170,- 142,86	170,- 142,86
<b>Fensterheber</b> , elektrisch, vorn und hinten, inkl. - Tippfunktion - Einklemmschutz	AER		—	375,- 315,13	375,- 315,13	S
<b>Fußraummatte</b> n, Gummi, 4-teilig	BF6		50,- 42,02	50,- 42,02	50,- 42,02	50,- 42,02
<b>Fußraumteppiche</b> , Velours, Schwarz oder Beige, 4-teilig	B54		60,- 50,42	60,- 50,42	60,- 50,42	60,- 50,42
<b>Geschwindigkeitsregler</b> , inkl. Lederlenkrad (nur in Verb. mit Mobiltelefon-Vorbereitung)	PH4B		460,- 386,55	S	S	S
<b>Handbremse</b> , manuell (Entfall elektrische Parkbremse, Berg-Anfahr-Assistent und 12-Volt Steckdose; in Verb. mit DVD 800 Europa Navi Entfall Multifunktionsknopf; nicht in Verb. mit Premium-Paket Nappaleder und Premium-Sitz mit Nappaleder)	OGF		—	ohne Mehrpreis	ohne Mehrpreis	—

- = nicht verfügbar S = Serie □ = Unverbindliche Preisempfehlung

<sup>1)</sup> Nur in Verb. mit Geschwindigkeitsregler (PH4B).

Sonderausstattung		Selection	Design Edition	Sport	INNOVATION
<b>Heckklappe</b> , elektrisch - Programmierbare Öffnungshöhe - Bedienung über Funkfernbedienung am Schlüssel, Schalter in der Fahrertür oder Sensorfeld an der Heckklappe (nur für Sports Tourer)	TB5	—	—	390,- 327,73	S
<b>Heckscheibenwischer</b> (nur für Limousine, 5-türig)	C25	60,- 50,42	60,- 50,42	60,- 50,42	60,- 50,42
Automatische <b>Klimaanlage</b> Ein-Zonen-Klimatisierungsautomatik mit automatischer Luftverteilung	C68	350,- 294,12	S	S	—
Zwei-Zonen- <b>Klimatisierungsautomatik</b> mit automatischer Luftverteilung, inkl. - Solar Reflect Windschutzscheibe - Getrennte Temperaturregelung, Fahrer und Beifahrer - Feuchtigkeitssensor (nur in Verb. mit Sicht-Paket)	CJ2	—	395,- 331,93	395,- 331,93	S
<b>Lackierung</b> , Zweischicht-Metallic oder -Perleffekt		580,- 487,39	580,- 487,39	580,- 487,39	580,- 487,39
<b>Ladekantenschutz</b> , Edelstahl (nur für Sports Tourer)	VGG	50,- 42,02	50,- 42,02	S	S
<b>Lederausstattung</b> , Schwarz oder Beige, inkl. - Sitzkontaktflächen in Leder - Sitzheizung, mehrstufig schaltbar, Fahrer und Beifahrer - Fensterheber, elektrisch, vorn und hinten - Lederschaltknopf (nur in Verb. mit manuellem Schaltgetriebe) (nicht in Verb. mit Premium-Sitz mit Gütesiegel AGR)	TAAT / TAAU	—	1.800,- 1.512,61	—	1.300,- 1.092,44
<b>Panorama-Glasschiebe-/ Ausstelldach</b> , elektrisch, mit Vorwahlfunktion und Spoilerposition für vorderen Teil, Sonnenschutzrollo elektrisch bedienbar , inkl. - Vorrüstung für Sicherheitsnetzbefestigung 1. Reihe (nur für Sports Tourer und in Verb. mit Sitz-Paket 2 oder Sitzeinstellung, elektrisch, Entfall Brillenfach im Dachhimmel)	C3U	—	1.200,- 1.008,40	1.200,- 1.008,40	1.200,- 1.008,40

— = nicht verfügbar   S = Serie   ■ = Unverbindliche Preisempfehlung

Sonderausstattung		Selection	Design Edition	Sport	INNOVATION
<b>Schiebe-/Ausstelldach</b> , elektrisch, mit Vorwahlfunktion und Spoilerposition, Sonnenschutzrollo manuell bedienbar (nur für Limousine, 4- und 5-türig, nur in Verb. mit Sitz-Paket 2 oder Sitzeinstellung, elektrisch, Entfall Brillenfach im Dachhimmel)	CF5	—	850,—	850,—	850,—
			714,29	714,29	714,29
<b>Sitzeinstellung</b> , elektrisch, Fahrer, mit Memoryfunktion für Fahrersitz und Außen- spiegelposition, inkl. - Fahrersitz: Länge, Lehnenneigung, Sitzneigung und Sitzhöhe, elektrisch einstellbar, elektropneumatische Lendenwirbelstütze in Länge und Höhe einstellbar - Beifahrersitz: Länge, Lehnenneigung und Sitzneigung, manuell einstellbar, Höheneinstellung, elektrisch, elektropneumatische Lendenwirbelstütze in Länge und Höhe einstellbar - Außenspiegel, elektrisch anklappbar mit Einparkhilfe Funktion (nur in Verb. mit Sicht-Paket)	AG1	—	—	525,—	525,—
			—	441,18	441,18
In Verb. mit Premium-Paket		—	—	230,—	230,—
				193,28	193,28
<b>Solar Protect®-Wärmeschutzverglasung</b> , im Fond, stark getönt	AKo	Design-Paket Performance	—	195,— <sup>1)</sup>	195,— <sup>1)</sup>
				163,87	163,87
<b>Sonnenschutzrollos</b> , Seitenfenster, hinten, manuell (nur in Verb. mit Fensterheber elektrisch, vorn und hinten)	DE8		—	155,—	155,—
				130,25	130,25
<b>Standheizung</b> , inkl. - Aktivierung zeitgesteuert über Zeitschaltuhr (Bedienelement in Funkfernbedie- nung integriert), wahlweise automatische Berechnung der Betriebsdauer über Temperaturfühler - Funkfernbedienung mit 600 m Reichweite - Automatische Aktivierung von Zuheizfunktion im Fahrbetrieb (nur für 1.6 Turbo, 2.0 Turbo, 2.8 V6 Turbo und 2.0 CDTI [96 kW/118 kW], nur in Verb. mit Zwei Zonen Klimatisierungsautomatik, nicht in Verb. mit Quickheat Schnellheizsystem)	K07	—	1.785,—	1.785,—	1.785,—
			1.500,—	1.500,—	1.500,—
<b>Steckdose</b> , 230 Volt, an der Rückseite der Mittelkonsole, vorn (Entfall der 12V Steckdose in der Mittelkonsole)	KI7		110,—	110,—	110,—
			92,44	92,44	92,44

— = nicht verfügbar   S = Serie   ■ = Unverbindliche Preisempfehlung

<sup>1)</sup> Serie für Sports Tourer.

Zubehör		Selection	Design Edition	Sport	INNOVATION
	Bestell-schlüssel	mit MwSt. ohne MwSt.			
<b>Aluminium-Basisträger für 4- und 5-Türer</b>	6732550	<b>172,50</b> 144,96	<b>172,50</b> 144,96	<b>172,50</b> 144,96	<b>172,50</b> 144,96
<b>Aufsätze für Original Opel Trägersysteme:</b>					
Thule Fahrradträger „Pro Ride“	1732140	<b>98,-</b> 82,35	<b>98,-</b> 82,35	<b>98,-</b> 82,35	<b>98,-</b> 82,35
Thule Dachbox „Ranger 90“	1732134	<b>246,-</b> 206,72	<b>246,-</b> 206,72	<b>246,-</b> 206,72	<b>246,-</b> 206,72
Thule Dachbox "Pacific 700"	1732128	<b>359,-</b> 301,68	<b>359,-</b> 301,68	<b>359,-</b> 301,68	<b>359,-</b> 301,68
Thule Skiträger "Xtender"	1732146	<b>170,-</b> 142,86	<b>170,-</b> 142,86	<b>170,-</b> 142,86	<b>170,-</b> 142,86
<b>Fußraumteppiche, Reliefmatte, Anthrazit oder Braun, 4-teilig</b>	1791458 / 1791460	<b>29,-</b> 24,37	<b>29,-</b> 24,37	<b>29,-</b> 24,37	<b>29,-</b> 24,37
<b>Fußraumteppiche, Velours Classic, Anthrazit oder Braun, 4-teilig</b>	1791459 / 1791461	<b>64,-</b> 53,78	<b>64,-</b> 53,78	<b>64,-</b> 53,78	<b>64,-</b> 53,78
<b>Hundeschutzgitter</b>	1707267	<b>200,-</b> 168,07	<b>200,-</b> 168,07	<b>200,-</b> 168,07	<b>200,-</b> 168,07
<b>Kindersicherheit:</b>					
Opel BABY-SAFE mit ISOFIX-Vorrüstung für Neugeborene und Babys bis zu einem Gewicht von 13 kg	1746532	<b>165,-</b> 138,66	<b>165,-</b> 138,66	<b>165,-</b> 138,66	<b>165,-</b> 138,66
Opel ISOFIX Grundplatte für BABY-SAFE verbindet die werkseitig montierte ISOFIX-Halterung mit BABY-SAFE (notwendig, wenn der BABY-SAFE mit ISOFIX-Anbindung genutzt wird)	1746538	<b>209,-</b> 175,63	<b>209,-</b> 175,63	<b>209,-</b> 175,63	<b>209,-</b> 175,63
Opel DUO ISOFIX mit oberem Befestigungspunkt für Kinder mit einem Gewicht von 9-18 kg	1746008	<b>379,-</b> 318,49	<b>379,-</b> 318,49	<b>379,-</b> 318,49	<b>379,-</b> 318,49
Opel KID Kindersitzsystem, für Kinder mit einem Gewicht von 15 kg – 36 kg	1746536	<b>161,-</b> 135,29	<b>161,-</b> 135,29	<b>161,-</b> 135,29	<b>161,-</b> 135,29

- = nicht verfügbar    ■ = Unverbindliche Preisempfehlung



Zubehör		Selection	Design Edition	Sport	INNOVATION
Laderaumnetz, hinten	1707258	211,50 177,73	211,50 177,73	211,50 177,73	211,50 177,73
4 Leichtmetallfelgen Bi-Color 8 J x 18 im 5-Doppel-Speichen-Design für Reifen 245/45 R18	1002597	780,- 655,46	780,- 655,46	780,- 655,46	780,- 655,46
4 Leichtmetallfelgen 8½ J x 19 im 10-Speichen-Design für Reifen 245/40 R19	1002585	1.399,50 1.176,05	1.399,50 1.176,05	1.399,50 1.176,05	1.399,50 1.176,05
<b>Winterkompletträder:</b>					
4 Stahlräder 6½ J x 16 mit Reifen Semperit Speed Grip 205/60 R16-96H (nur für 1.6 und 1.8)	6750610	676,- 568,07	676,- 568,07	—	—
4 Stahlräder 6½ J x 16 mit Reifen Pirelli Snowsport 215/60 R16-99H, mit Luftdrucksensor (nur für 1.6, 1.8 und 2.0 CDTI [96 kW])	6750612	860,- 722,69	860,- 722,69	—	—
4 Radabdeckungen für Stahlrad 16"	6006267	70,90 59,58	70,90 59,58	70,90 59,58	70,90 59,58
4 Stahlräder 7 J x 17, mit Reifen Semperit SpeedGrip 225/50 R17 98H	1750012	792,- 665,55	792,- 665,55	792,- 665,55	792,- 665,55
4 Stahlräder 7 J x 17, mit Reifen Dunlop Wintersport 225/50 R17 98H, mit Luftdrucksensor	1750011	940,- 789,92	940,- 789,92	940,- 789,92	940,- 789,92
4 Leichtmetallräder 7 J x 17, mit Reifen Semperit Speed Grip 225/50 R17-98H	6750616	1.148,- 964,71	1.148,- 964,71	1.148,- 964,71	1.148,- 964,71
4 Leichtmetallräder 7 J x 17, mit Reifen Michelin Pilot 225/50 R17 98V, mit Luftdrucksensor	6750617	1.368,- 1.149,58	1.368,- 1.149,58	1.368,- 1.149,58	1.368,- 1.149,58
4 Leichtmetallräder 8 J x 18, mit Reifen Pirelli Sottozero 235/45 R18 98V, mit Luftdrucksenso	6750619	1.556,- 1.307,56	1.556,- 1.307,56	1.556,- 1.307,56	1.556,- 1.307,56
Schneeketten für Reifen 205/60 R15, 215/60 R16 und 225/50 R16 (Satz mit 2 Ketten)	1791667	82,50 69,33	82,50 69,33	82,50 69,33	82,50 69,33

- = nicht verfügbar    ■ = Unverbindliche Preisempfehlung

Die Preisliste enthält lediglich eine Auswahl an Zubehör. Für bestimmte Teile fallen zusätzlich individuelle Einbaukosten an. Mehr Zubehör finden Sie auf [www.opel.de](http://www.opel.de) oder bei Ihrem Opel Service Partner.

## Die lebenslange Garantie auf Ihren Opel!



### Opel bietet seinen Kunden eine zeitlich unbefristete Anschlussgarantie für Neufahrzeuge an.

Damit setzen wir ein deutliches Zeichen für die Zukunft der Marke Opel im Bewusstsein der Innovationskraft unseres Unternehmens.

Die hervorragende, weltweit ausgezeichnete Qualität unserer neuen Produkte – vom Opel Astra über den Opel Insignia bis zum Opel Meriva – ist eine solide Basis für diesen großen Schritt.

Wir bedanken uns bei all unseren Kunden und denen, die es noch werden, mit der lebenslangen Garantie auf Ihren Opel.

Unser Partner für die Opel lebenslange Garantie ist die CG Car-Garantie Versicherungs-AG



### Alles auf einen Blick:

- Für Ersthalter eine lebenslange Anschlussgarantie nach den Bedingungen der CG Car-Garantie Versicherungs-AG beim Kauf eines neuen Opel PKW: Ein Autoleben lang und solange das Fahrzeug auf den Ersthalter zugelassen ist. Nähere Informationen bei Ihrem Opel Partner oder unter [www.opelgarantie.de](http://www.opelgarantie.de)
- Gilt nicht für Bundes-, Landes- und kommunale Behörden, Direktkunden, Großkunden mit Lieferabkommen sowie Fahrzeuge, die als Taxis, Mietwagen, Kurierfahrzeuge, Fahrschulfahrzeuge, Kranken- und Behindertentransportfahrzeuge genutzt werden.
- Gilt für die wichtigsten technischen Komponenten
- Ab dem 36. Monat nach Erstzulassung fällt eine jährliche Aktivierungsgebühr von **11,90 €** (ohne MwSt: 10,00 €) an
- Bis maximal 160.000 km Laufleistung
- Gestaffelte Kostenbeteiligung bei den Materialkosten nach Laufleistung
- Der Garantieanspruch ist auf den Zeitwert des Fahrzeuges zum Eintritt des Garantiefalles begrenzt

## Die Opel Anschlussgarantie für Großkunden mit Lieferabkommen!

Die volle Kosten- und Planungssicherheit im Fuhrparkmanagement – mit der **Opel Anschlussgarantie für Groß- und Gewerbekunden.**

Verlängern Sie einfach den zweijährigen Garantieschutz für Ihr neues Opel Flottenmodell **wahlweise für das dritte bzw. das dritte und vierte Jahr.** Damit entfällt das Ausgabenrisiko für Material- und Lohnkosten bei garantiebedingten Reparaturfällen.

Und weil Sie am besten wissen, wie viele Kilometer Ihre Flottenfahrzeuge im Jahr zurücklegen, können Sie auch noch aus **vier Laufleistungs-Varianten** wählen. Somit ist auch **Variabilität garantiert** – und Sie können sicher sein, dass dieses attraktive Servicepaket perfekt zu Ihrem Fuhrparkprofil passt.

Als weiteres Plus profitieren Sie von **steigenden Wiederverkaufswerten**, denn die Anschlussgarantie ist nicht halter-, sondern fahrzeuggebunden.

Weitere Informationen erhalten Sie bei Ihrem Opel-Partner.

**Mehr Auto. Mehr Garantie. Mehr Sicherheit.**

Maße und Gewichte			
Wagenabmessungen in mm	Limousine, 4-türig	Limousine, 5-türig	Sports Tourer
Länge	4830	4830	4908
Breite mit/ohne Außenspiegel	2084 / 1856	2084 / 1856	2084 / 1856
Höhe (bei Leergewicht)	1498	1498	1520
Radstand	2737	2737	2737
Spurweite, vorn	1585	1585	1585
Spurweite, hinten	1587	1587	1587
Wendekreis in m			
Wand zu Wand	11,4	11,4	11,4
Bordstein zu Bordstein	10,9	10,9	10,9
Gepäckraumabmessungen in mm			
Länge am Boden bis Rücksitzlehne	1003	1003	1086
Länge am Boden bei vorgeklappter Rücksitzlehne	1895	1895	1908
Breite am Radeinbau	1017	1017	1030
Breite maximal	1027	1027	1064
Gepäckrauminhalt in l nach ECIE-Messmethode			
Nur Gepäckraum bis Gepäckraumabdeckung (mit Reifen-Reparatur-Set)	500	530	540
Bei vorgeklappter Rücksitzlehne bis Oberkante Vordersitzrückenlehne (mit Reifen-Reparatur-Set)	1010	1020	1030
Bei vorgeklappter Rücksitzlehne bis unters Dach (mit Reifen-Reparatur-Set)	-	1465	1530
Reduzierung Gepäckrauminhalt mit Notlauftrad	22	22	22
Reduzierung Gepäckrauminhalt mit Reifen-Reparatur-Set und Infinity Sound System	8	84 <sup>1)</sup>	8 <sup>2)</sup>
Reduzierung Gepäckrauminhalt mit Notlauftrad und Infinity Sound System	30	106 <sup>1)</sup>	30 <sup>2)</sup>

<sup>1)</sup> Erhöhung des Gepäckraumbodens um 100 mm.

<sup>2)</sup> Entfall des Doppelten Gepäckraumbodens

## Maße und Gewichte

Gewichte und Achslasten in kg	Limousine, 4-türig	Limousine, 5-türig	Sports Tourer
Leergewicht inkl. Fahrer (nach 70/156/EWG)	1503	1503	1610
Zulässiges Gesamtgewicht	2020	2035	2165
Zuladung	517	532	555
Zulässige Achslast, vorn / hinten	1005 / 1050	1005 / 1050	1015 / 1180
Zulässige Dachlast <sup>1)</sup>	100	100	100

<sup>1)</sup> Unter Berücksichtigung des zulässigen Gesamtgewichts. Aus Sicherheitsgründen wird empfohlen, mit Dachlast nicht schneller als 120 km/h zu fahren.

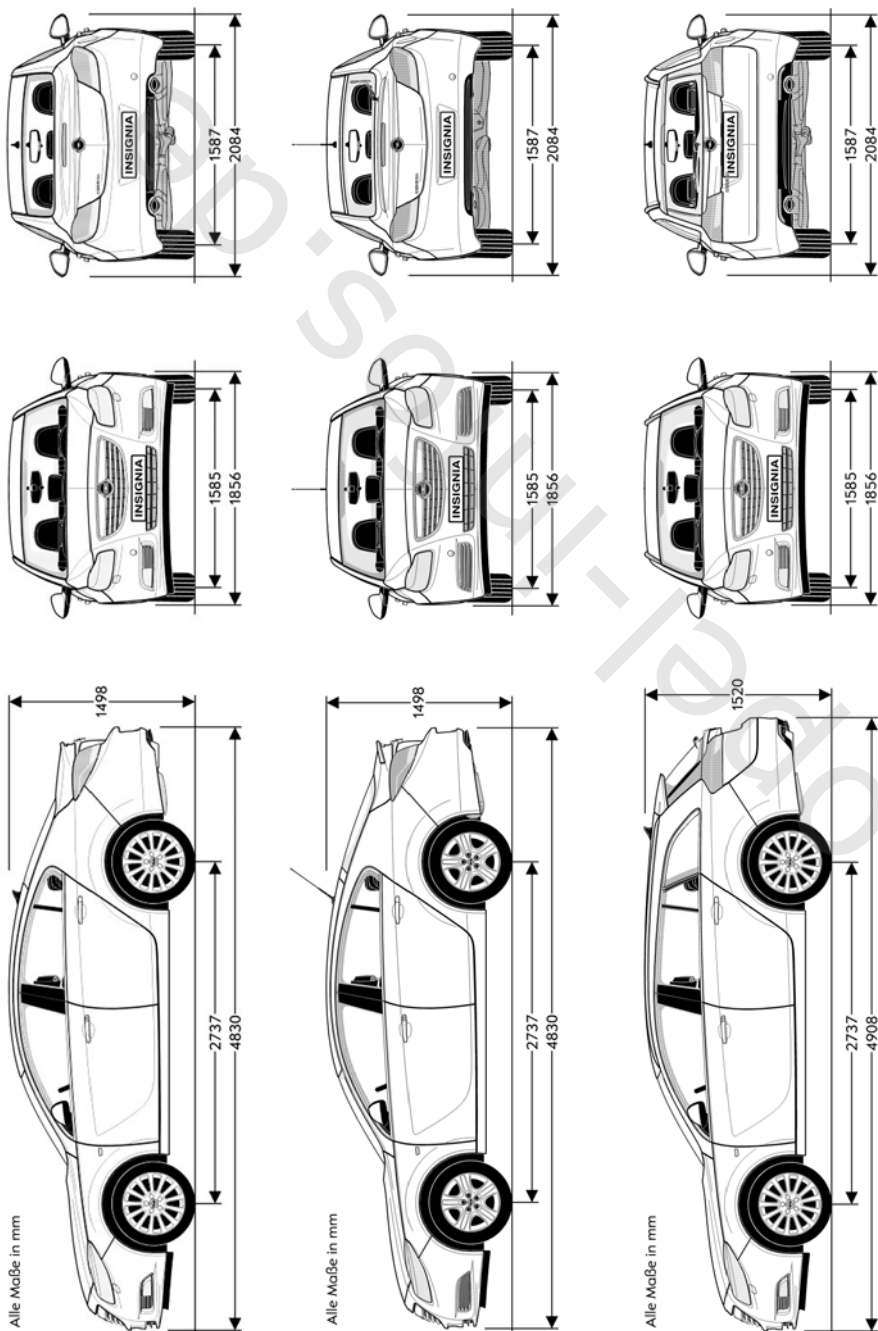

Limousine								
6-Gang-Schaltgetriebe	Höchst- geschwindigkeit in km/h	Beschleunigung von 0 – 100 km/h in Sekunden	Kraftstoffverbrauch in l / 100 km nach 1999/100/EG			CO <sub>2</sub> Emission in g / km		
			Innerstädtisch	Außerstädtisch	Kombiniert	Innerstädtisch	Außerstädtisch	Kombiniert
1.6	192	12,9	10,3	5,7	7,4	242	134	174
1.8	207	11,4	10,8	5,8	7,6	253	136	179
1.6 Turbo	225	8,9	10,6	6,0	7,7	247	140	179
2.0 Turbo	242	7,6	11,9	6,0	8,2	279	141	192
2.0 Turbo Bio-Ethanol E85	242	7,6	17,4	8,1	11,5	285	133	189
2.0 CDTI (81 kW)	190	12,1	6,4	4,2	5,0	170	111	133
2.0 CDTI (96 kW)	205	11,1	6,4	4,2	5,0	170	111	133
2.0 CDTI ecoFLEX (96 kW)	207	11,1	6,3	4,0	4,9	167	107	129
2.0 CDTI (118 kW)	218	9,5	6,9	4,6	5,4	183	121	144
2.0 CDTI ecoFLEX (118 kW)	221	9,5	6,3	4,0	4,9	167	107	129
<b>6-Gang-Schaltgetriebe mit 4x4 Allradantrieb</b>								
2.0 Turbo	240	7,7	12,6	6,8	8,9	295	159	209
2.8 V6 Turbo	250 <sup>1)</sup>	6,9	16,2	7,8	10,9	380	183	256
2.0 CDTI (118 kW)	215	10,2	7,8	4,8	5,9	205	128	156
<b>6-Stufen-Automatik</b>								
2.0 Turbo	240	7,8	13,5	6,6	9,1	316	155	214
2.0 CDTI (96 kW)	204	11,2	8,1	4,7	5,9	215	123	157
2.0 CDTI (118 kW)	215	9,6	8,2	4,8	6,0	216	126	159
<b>6-Stufen-Automatik mit 4x4 Allradantrieb</b>								
2.0 Turbo	239	7,9	13,6	6,8	9,3	319	159	218
2.8 V6 Turbo	250 <sup>1)</sup>	7,1	16,6	7,7	11,0	390	181	258
2.0 CDTI (118 kW)	213	10,5	9,0	5,4	6,7	237	144	178

<sup>1)</sup> abgeregelt

Sports Tourer								
6-Gang-Schaltgetriebe	Höchst- geschwindigkeit in km/h	Beschleunigung von 0 – 100 km/h in Sekunden	Kraftstoffverbrauch in l / 100 km nach 1999/100/EG			CO <sub>2</sub> Emission in g / km		
			Innerstädtisch	Außerstädtisch	Kombiniert	Innerstädtisch	Außerstädtisch	Kombiniert
1.6	187	13,8	10,5	5,9	7,6	246	138	178
1.8	202	12,2	11,0	6,0	7,8	257	141	184
1.6 Turbo	220	9,2	10,9	6,2	7,9	256	146	186
2.0 Turbo	236	7,9	12,1	6,2	8,4	284	145	196
2.0 Turbo Bio-Ethanol E85	236	7,9	17,7	8,2	11,7	290	135	192
2.0 CDTI (81 kW)	185	12,6	6,5	4,3	5,1	173	114	136
2.0 CDTI (96 kW)	200	11,6	6,5	4,3	5,1	173	114	136
2.0 CDTI ecoFLEX (96 kW)	203	11,6	6,5	4,2	5,1	172	112	134
2.0 CDTI (118 kW)	212	9,9	7,1	4,8	5,6	188	126	149
2.0 CDTI ecoFLEX (118 kW)	215	9,9	6,5	4,2	5,1	172	112	134
<b>6-Gang-Schaltgetriebe mit 4x4 Allradantrieb</b>								
2.0 Turbo	234	8,0	12,8	6,9	9,1	300	162	213
2.8 V6 Turbo	250 <sup>1)</sup>	7,2	16,7	8,0	11,2	392	188	263
2.0 CDTI (118 kW)	210	10,6	7,9	5,0	6,0	208	131	159
<b>6-Stufen-Automatik</b>								
2.0 Turbo	234	8,1	13,6	6,7	9,2	319	157	217
2.0 CDTI (96 kW)	198	11,7	8,4	4,8	6,1	222	127	162
2.0 CDTI (118 kW)	210	10,1	8,3	5,0	6,2	219	132	164
<b>6-Stufen-Automatik mit 4x4 Allradantrieb</b>								
2.0 Turbo	232	8,2	13,7	7,0	9,5	322	165	223
2.8 V6 Turbo	248	7,3	17,1	7,9	11,3	402	186	265
2.0 CDTI (118 kW)	208	10,8	9,0	5,5	6,8	238	145	179

<sup>1)</sup> abgeregelt

Benzin-Motoren	1.6 ECOTEC®	1.8 ECOTEC®	1.6 Turbo ECOTEC®	2.0 Turbo ECOTEC®	2.0 Turbo ECOTEC®	2.0 Turbo Bio-Ethanol E85	2.8 V6 Turbo ECOTEC®
Antrieb	Frontantrieb	Frontantrieb	Frontantrieb	Frontantrieb	Adaptiver 4x4 Allradantrieb	Frontantrieb	Adaptiver 4x4 Allradantrieb
Schadstoffarm nach	EURO5	EURO5	EURO5	EURO5	EURO5	EURO5	EURO5
Kraftstoff	Super	Super	Super	Super	Super	Bio-Ethanol E85	Super
Anzahl der Zylinder	4	4	4	4	4	4	6
Hubraum in cm <sup>3</sup>	1598	1796	1598	1998	1998	1998	2792
Max. Leistung in kW (PS) / bei min <sup>-1</sup>	85 (115) / 6000	103 (140) / 6300	132 (180) / 5500	162 (220) / 5300	162 (220) / 5300	162 (220) / 5300	191 (260) / 5500
Max. Drehmoment in Nm / bei min <sup>-1</sup>	155 / 4000	175 / 3800	230 <sup>(1)</sup> / 2200 – 5500	350 / 2000 – 4000	350 / 2000 – 4000	350 / 2000 – 4000	350 <sup>(2)</sup> / 1900 – 4500
Kraftstofftank-Füllmenge in l	70	70	70	70	70	70	70
<b>Anhängelast in kg</b>							
Limousine Schaltgetriebe / Automatik							
ungebremst	750	750	750	750 / 750	750 / 750	750	750 / 750
gebremst bei 10% Prüfsteigung	1200	1500	1800 <sup>3)</sup>	2000 / 2000 <sup>3)</sup>	2000 / 2000	2000 <sup>3)</sup>	2000 / 2000
gebremst bei 12% Prüfsteigung	1150	1400	1700	1700 / 1700	1800 / 1800	1700	1800 / 1800
Sports Tourer Schaltgetriebe / Automatik							
ungebremst	750	750	750	750 / 750	750 / 750	750	750 / 750
gebremst bei 8% Prüfsteigung	–	–	–	2100 / 2100 <sup>3)</sup>	2100 / 2100 <sup>3)</sup>	2100 <sup>3)</sup>	2100 / 2100 <sup>3)</sup>
gebremst bei 10% Prüfsteigung	1100	1400	1800 <sup>3)</sup>	–	–	–	–
gebremst bei 12% Prüfsteigung	1000	1350	1700	1700 / 1700	1800 / 1800	1700	1700 / 1700

<sup>1)</sup> 266 Nm mit Overboost Funktion.

<sup>2)</sup> 400 Nm mit Overboost Funktion.

<sup>3)</sup> Nur für Anhänger mit geringem Luftwiderstand.



Diesel-Motoren	2.0 CDTI ECOTEC®	2.0 CDTI ECOTEC®	2.0 CDTI ecoFLEX	2.0 CDTI ECOTEC®	2.0 CDTI ecoFLEX	2.0 CDTI ECOTEC®
Antrieb	Frontantrieb	Frontantrieb	Frontantrieb	Frontantrieb	Frontantrieb	Adaptiver 4x4 Allradantrieb
Schadstoffarm nach	EURO5	EURO5	EURO5	EURO5	EURO5	EURO5
Kraftstoff	Diesel	Diesel	Diesel	Diesel	Diesel	Diesel
Anzahl der Zylinder	4	4	4	4	4	4
Hubraum in cm <sup>3</sup>	1956	1956	1956	1956	1956	1956
Max. Leistung in kW (PS) / bei min <sup>-1</sup>	81 (110) / 4000	96 (130) / 4000	96 (130) / 4000	118 (160) / 4000	118 (160) / 4000	118 (160) / 4000
Max. Drehmoment in Nm / bei min <sup>-1</sup>	260 / 1750 – 2500 <sup>1)</sup>	300 / 1750 – 2500 <sup>1)</sup>	300 / 1750 – 2500 <sup>1)</sup>	350 / 1750 – 2500 <sup>2)</sup>	350 / 1750 – 2500 <sup>2)</sup>	350 / 1750 – 2500 <sup>2)</sup>
Kraftstofftank-Füllmenge in l	70	70	70	70	70	70
<b>Anhängelast in kg</b>						
Limousine Schaltgetriebe / Automatik						
ungebremst	750	750 / 750	750	750 / 750	750	750
gebremst bei 10% Prüfsteigung	1800 <sup>3)</sup>	1800 / 1800 <sup>3)</sup>	–	1800 / 1800 <sup>3)</sup>	–	2000 / 1900
gebremst bei 12% Prüfsteigung	1600	1600 / 1600	1600	1600 / 1600	1600	1800 / 1800
Sports Tourer Schaltgetriebe / Automatik						
ungebremst	750	750 / 750	750	750 / 750	750	750
gebremst bei 8% Prüfsteigung	1800 <sup>3)</sup>	1800 / 1800 <sup>3)</sup>	1700 <sup>3)</sup>	1800 / 1800 <sup>3)</sup>	1700 <sup>3)</sup>	2000 / 1900
gebremst bei 10% Prüfsteigung	–	1700 / 1700	–	1700 / 1700	–	–
gebremst bei 12% Prüfsteigung	1600	1600 / 1600	1600	1600 / 1600	1600	1800 / 1700

Alle Werte beziehen sich auf das EU-Basismodell mit serienmäßiger Ausstattung. Kraftstoffverbrauch / CO<sub>2</sub> Emissionen ermittelt nach der aktuellen Fassung der EU Verordnungen Nr. 715/2007 und 692/2008 unter Berücksichtigung des in Übereinstimmung mit dieser Vorschrift festgelegten Fahrzeugleergewichts. Zusätzliche Ausstattungen können zu geringfügig höheren als den angegebenen Verbrauchs- sowie CO<sub>2</sub>-Werten führen. Sie können außerdem das Leergewicht und in manchen Fällen auch die zulässigen Achslasten sowie das zulässige Gesamtgewicht erhöhen bzw. die zulässige Anhängelast reduzieren. Folglich können sie die Höchstgeschwindigkeit vermindern und die Beschleunigungszeit erhöhen. Die angegebenen Fahrleistungen sind erreichbar bei Leergewicht (ohne Fahrer) plus 200 kg Zuladung.

<sup>1)</sup> 320 Nm mit Overboost Funktion.

<sup>2)</sup> 380 Nm mit Overboost Funktion.

<sup>3)</sup> Nur für Anhänger mit geringem Luftwiderstand.

# Opel Service

## **Europaweiter Kundenservice.**

In ganz Europa stehen über 6.000

Opel-Servicebetriebe bereit, um Sie individuell, fach- und termingerecht zu betreuen.

## **Opel Mobilservice.**

Wo immer Sie unterwegs sind, der Opel Mobilservice hilft Ihnen weiter. In über 40 europäischen Ländern – rund um die Uhr. Mit starken Leistungen wie Pannenhilfe, Abschleppdienst, Mietwagenservice, Hotelunterbringung oder Organisation Ihrer Weiterreise per Bahn oder Flugzeug. Für nähere Informationen, insbesondere zur Laufzeit und Abwicklung, wenden Sie sich bitte an ihren Opel Partner.

## **Finanzierungsangebote.**

Die GMAC Bank GmbH bietet Ihnen auf Basis von SmartBuy Ihre Finanzierung nach Maß.

## **Leasingangebote.**

SmartLease ist der flexibelste Weg zum Fahrzeug Ihrer Wahl. Sonderzahlung, monatliche Raten, Vertragslaufzeit und Kilometerleistung lassen sich individuell vereinbaren.

## **Versicherungsservice.**

Wir empfehlen Ihnen die GMAC Versicherungsservice GmbH für alle Versicherungen rund um das Auto (Haftpflicht-, Voll- und Teilkasko-, Insassenunfall-, Rechtsschutzversicherungen etc.). Für den Fall der Fälle haben Sie dann nur einen Ansprechpartner.

## **Opel Rent Mietwagenservice.**

Bei Bedarf hält Sie Opel rent mobil, wenn Ihr Fahrzeug, bedingt durch einen Werkstattaufenthalt, einmal ausfallen sollte.

## **Teile- und Zubehörservice.**

Alles, was Ihren Opel noch praktischer, komfortabler oder auch individueller macht, gibt es im Opel Shop.

## **Lebenslange Garantie.**

Ab sofort lohnt es sich umso mehr einen Opel zu fahren. Denn nun gibt es für alle Opel Fahrer zusätzlich zur zweijährigen Opel Herstellergarantie die lebenslange Anschlussgarantie auf ihren Opel PKW. Diese Garantie gilt ein Autoleben lang und solange das Fahrzeug auf den Ersthalter zugelassen ist. Die PKW Anschlussgarantie für Ersthalter nach der Bedingung der CG Car-Garantie Versicherungs-AG bis max. 160.000 km. Der Garantieanspruch ist auf den Zeitwert des Fahrzeuges zum Eintritt des Garantiefalles begrenzt. Bei allen teilnehmenden Opel Partnern. Mehr Informationen auf [opel-garantie.de](http://opel-garantie.de)

## **12 Jahre Garantie gegen Durchrostung.**

Opel gibt Ihnen die sichere Langzeitgarantie gegen Durchrostung gemäß den dafür geltenden Garantiebedingungen. Sie brauchen hierzu lediglich die jährlich vorgesehenen Korrosionsschutzprüfungen von einem Opel Service Partner durchführen zu lassen. Die Korrosionsschutzprüfung ist in den regelmäßigen Serviceüberprüfungen / Inspektionen bei einem Opel Service Partner ohne Mehrkosten enthalten oder gesondert bei einem Opel Service Partner in Auftrag zu geben.

## **Opel in den neuen Medien.**

Auch im Internet können Sie sich unter [www.opel.de](http://www.opel.de) Ihr individuelles Fahrzeug mit dem Konfigurator zusammenstellen. Sie finden dort aktuelle Informationen zu Modellen, Varianten, Preisen, Recycling und Serviceleistungen der Adam Opel GmbH.

## **Recycling.**

Informationen über die recyclinggerechte Konstruktion, über Altfahrzeug-Rücknahmestellen und das Recycling von Altfahrzeugen finden Sie im Internet unter [www.opel.de](http://www.opel.de)



**Wir leben Autos.**

Best.-Nr.: 01/04030/1002

Auf umweltfreundlichem, chlorfreiem Papier gedruckt.

ADAM OPEL GmbH, Rüsselsheim

Alle Preisangaben sind unverbindliche Preisempfehlungen ab Werk, mit und ohne Mehrwertsteuer. Die unverbindlichen Preisempfehlungen für Sonderausstattungen gelten nur bei werkseitigem Einbau bzw. werkseitiger Lieferung. Der Inhalt entspricht dem Stand bei Drucklegung (11/10). Wir behalten uns Änderungen von Konstruktion und Ausstattung vor. Außerhalb der Bundesrepublik Deutschland können Angebot, Technik und Ausstattung unserer Fahrzeuge abweichen. Bitte informieren Sie sich über die genaue Ausstattung unserer Fahrzeuge bei Ihrem Opel Partner. Weitere Informationen über Opel und den Opel Versicherungsservice unter [www.opel.de](http://www.opel.de). InfoService: 01805-5510